

DEUTSCH	3
ENGLISH	22
FRANÇAIS	41
ITALIANO	60
ESPAÑOL	79
NEDERLANDS	98
SVENSKA	117
SUOMI	136
DANSK	155
РУССКИЙ	174

VIELEN DANK, DASS
SIE SICH FÜR DIESES
SWAROVSKI OPTIK
PRODUKT ENTSCHIEDEN
HABEN. BEI FRAGEN
WENDEN SIE SICH BITTE
AN IHREN FACHHÄNDLER
ODER KONTAKTIEREN SIE
UNS DIREKT UNTER
SWAROVSKIOPTIK.COM.

1. ÜBERBLICK

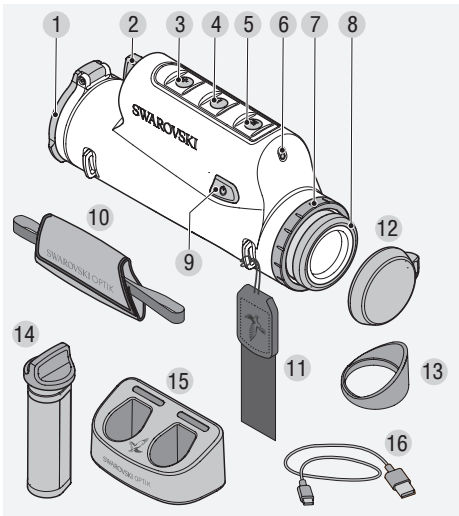

- 1 Objektivschutzdeckel
- 2 Akku-Fach
- 3 Plus-Taste
- 4 Minus-Taste
- 5 Modus-Taste
- 6 Helligkeitssensor
- 7 Abdeckring
- 8 Augenmuschel
- 9 Ein-/Aus-Taste
- 10 Handschlaufe
- 11 Trageriemen
- 12 Okularschutzdeckel
- 13 Seitenlichtschutz (Winged Eyecup)
- 14 RB tM 35.2 Akku
- 15 RBC Akkuladegerät
- 16 USB-Kabel für Ladegerät

FUNKTIONSTASCHE tM 35.2

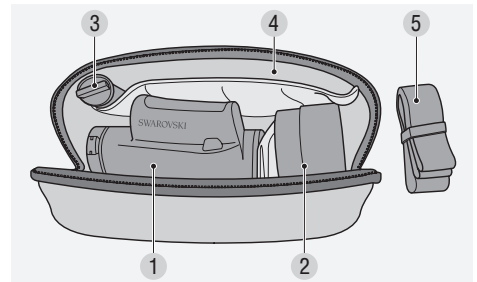

- 1 Fach für tM 35.2
- 2 Fach für tMA
- 3 Fach für RB tM 35.2
- 4 Dokumentenfach
- 5 Trageriemen für Funktionstasche

Zusätzlich im Lieferumfang enthalten:
Reinigungstuch, Funktionstasche

2. INBETRIEBNAHME DES GERÄTES

2.1 AKKU AUFLADEN

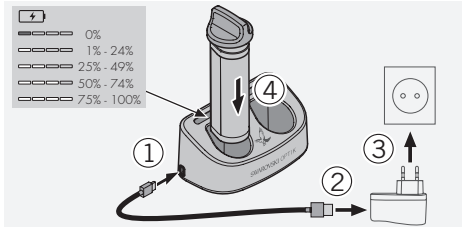

Der RB tM 35.2 Akku ist bei der Auslieferung im tM 35.2 eingebaut. Bitte laden Sie den Akku vor der Erstinbetriebnahme vollständig auf (siehe 5.1). Das Netzteil (3) ist nicht im Lieferumfang enthalten.

2.2 AUSBAU DES AKKUS

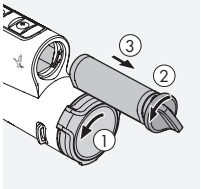

Um den Akku ausbauen zu können, muss der Objektivschutzdeckel eventuell leicht zur Seite gedreht werden damit das Scharnier nicht im Weg ist (1). Zum Schutz der Objektivlinse ist der Objektivschutzdeckel fix

montiert und kann nicht abgenommen werden.

Die Position des Scharniers und die damit verbundene Öffnungsrichtung kann durch Drehen des Deckels verändert werden. Für den Ausbau des Akkus muss der Bajonetverschluss nach links gedreht werden (2).

Der griffige Bajonetverschluss des Akkus ist in das Akkugehäuse integriert. Somit erstasten Sie diesen auch mit Handschuhen und können den Akku am Bajonetverschluss herausziehen (3).

2.3 EINBAU DES AKKUS

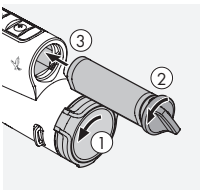

Um den lageorientierten Einbau auch bei absoluter Dunkelheit zu erleichtern ist das Akkugehäuse auf der unteren Seite abgeflacht.

Zum Einlegen des Akkus drehen Sie den Verschluss

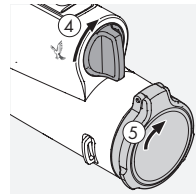

um ca. 30° gegen den Uhrzeigersinn und schieben den Akku bis zum Anschlag. Drehen Sie dann den Bajonetverschluss im Uhrzeigersinn ca. 30° nach oben in eine vertikale Position (4). Der Akku ist nun fixiert.

Anschließend kann der Objektivschutzdeckel in die ursprüngliche Position gebracht werden.

2.4 EINSTELLUNG DER DREHAUGENMUSCHEL

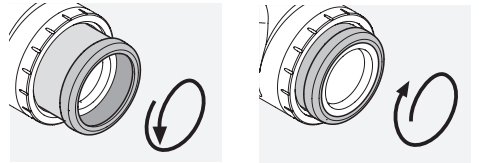

Pos. A

Pos. B

Pos. A: Verwendung ohne Brille: Drehen Sie die Augenmuschel gegen den Uhrzeigersinn ganz heraus (4 Positionen).

Pos. B: Verwendung mit Brille oder im Vorsatzmodus: Drehen Sie die Augenmuschel im Uhrzeigersinn bis zum Anschlag hinein.

Hinweis: Es ist kein Dioptrienausgleich möglich.

2.5 MONTAGE HANDSCHLAUFE

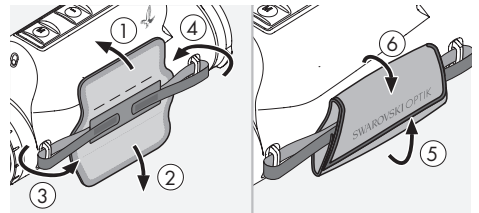

Im Auslieferungszustand des tM 35.2 sind der Riemen und die Handschlaufe sowie der Okularschutzdeckel und der Seitenlichtschutz nicht montiert. Je nach Bedarf können Sie das Zubehör schnell und einfach montieren.

Die Montage der Handschlaufe ist auf beiden Seiten des tM 35.2 sowohl für links- als auch für Rechtshänder möglich. Nachdem Sie die beiden Endstücke durch die jeweilige Riemenbügelöse gefädelt haben,

können Sie über die Position des Klettbandes die Länge der Handschlaufe einstellen und die gewählte Einstellung durch Hinaufklappen des Lederbandes fixieren.

2.6 MONTAGE TRAGERIEMEN

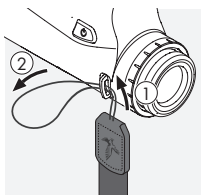

Um den Trageriem am tM 35.2 anzubringen, nehmen Sie die Seite ohne Klickverschluss zur Hand und führen Sie die Schlaufe okularseitig durch die Schlaufenhalterung auf der gegenüberliegenden Seite der Handschlaufe ①+②.

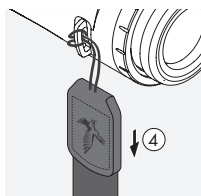
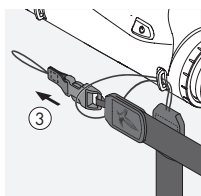

Danach ziehen Sie das andere Ende des Trageriemens ③ durch die Schlaufe und ziehen diese fest ④.

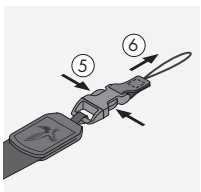

Für die zweite Seite lösen Sie das Ende der Schnalle ⑤ + ⑥ und führen die Schlaufe durch die gleiche Schlaufenhalterung ⑦.

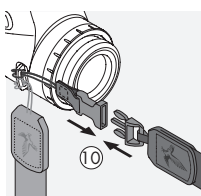
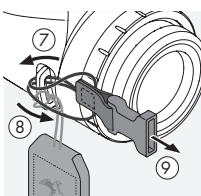

Danach ziehen Sie das Ende durch die Schlaufe ⑧, ziehen diese fest ⑨ und befestigen den Klipp am anderen Ende des Seitentrageriemens ⑩.



2.7 MONTAGE OKULARSCHUTZDECKEL

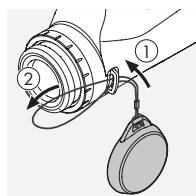

Verwendung des Gerätes ausschließlich als Beobachtungsgerät

Führen Sie die Schlaufe des Okularschutzdeckels durch die Schlaufenhalterung auf der Seite des tM 35.2 auf der Sie auch die Handschlaufe montiert haben (okularseitige Riemenanbindung ①+②). Führen Sie danach den Deckel durch die Schlaufe ③ und ziehen Sie diese fest ④. Sie können nun den Deckel zum Schutz des Okulars aufsetzen ⑤.

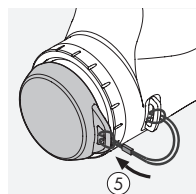
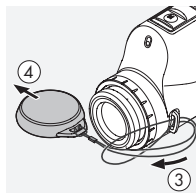

2.8 MONTAGE SEITENLICHTSCHUTZ

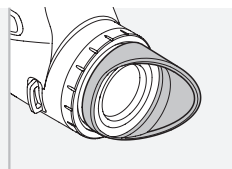
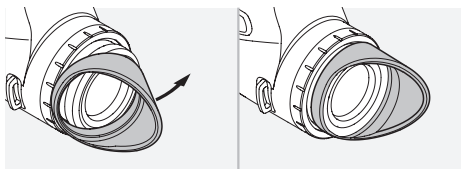

3. BEDIENUNG

3.1 GERÄT EINSCHALTEN

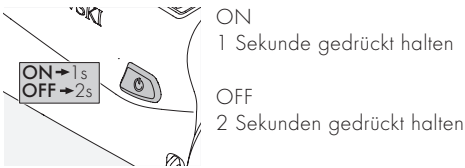

3.2 ERKLÄRUNG DER SYMBOLE

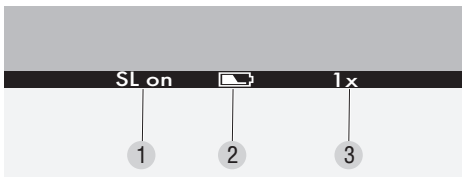

Am unteren Rand des Displays wird eine Menüleiste eingeblendet. Diese wird nach 5 Sekunden automatisch ausgeblendet und bei Betätigen einer Taste oder Aktivierung durch SWAROLIGHT wieder eingeblendet.

- 1 SL on = SWAROLIGHT aktiviert
SL off = SWAROLIGHT deaktiviert
- 2 Akkustatus mit 5 Abstufungen
- 3 Vergrößerung:
1x als Vorsatzgerät
4x als Beobachtungsgerät

3.3 BILDKALIBRIERUNG

Nach dem Einschalten oder dem Aufwecken aus dem Ruhemodus bzw. bei wechselnden Temperaturen wird das Bild automatisch kalibriert. Dabei friert das Bild kurz ein. Dies ist kein Fehler.

3.4 UMSTELLUNG BLACK HOT/WHITE HOT

Für die jeweilige Einstellung die Modustaste (5) kurz drücken. In der Einstellung Black Hot werden Gegenstände mit hoher thermischer Strahlung dunkler angezeigt als Gegenstände mit weniger thermischer Strahlung. Bei der Einstellung White Hot wird das Bild invertiert.

3.5 BEOBACHTUNGS- UND VORSATZMODUS

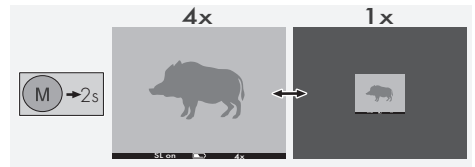

Die Modustaste (5) 2 Sekunden drücken. Damit wechselt die Anzeige zwischen 1-fach (Vorsatz) und 4-fach (Beobachtung).

Im Vorsatzmodus wird nur noch der zentrale Teil des Displays verwendet (1-fache Vergrößerung). Im Beobachtungsmodus wird das komplette Display verwendet (4-fache Vergrößerung). Das Sehfeld bleibt im Beobachtungs- und im Vorsatzmodus ident.

3.6 SWAROLIGHT

Das tM 35.2 ist mit einem Neigungssensor ausgestattet. Der Neigungssensor funktioniert sowohl beim Einsatz als Vorsatz- als auch als Beobachtungsgerät.

Bei Verwendung als Beobachtungsgerät

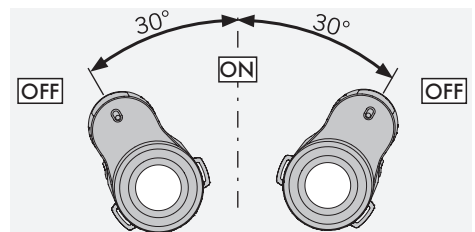
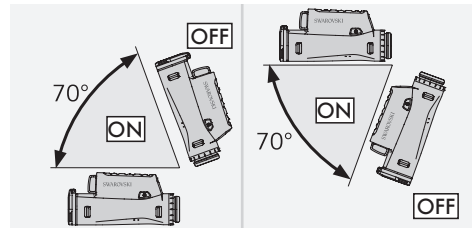

Bei Verwendung als Vorsatzgerät

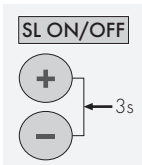
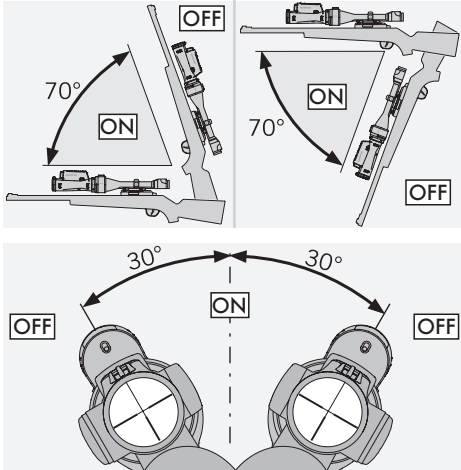

Durch gleichzeitiges Drücken der Plus- (3) und Minustaste (4) für 3 Sekunden wird diese Funktion entweder eingeschaltet oder ausgeschaltet. Der Neigungssensor erkennt, ob sich das Gerät als Vorsatzgerät in einer Schussposition befindet.

Das tM 35.2 schaltet sich bei einem größeren Neigungswinkel als 70° (auf- und abwärts) aus, z.B. wenn Sie die Waffe auf der Kanzel senkrecht abstellen. Ebenso schaltet sich das tM 35.2 bei einer seitlichen Neigung von mehr als 30° aus, z.B. wenn Sie die Waffe auf Ihre Beine legen.

Wird die Waffe wieder in Schussposition gebracht, schaltet sich das tM 35.2 automatisch ein.

Nach einer Stunde ohne Bedienung schaltet sich das Gerät komplett aus (SL off). Wenn Swarolight aktiviert ist (SL on) schaltet sich das Gerät nach 5 Stunden ohne Bedienung komplett aus.

3.7 AUTOMATISCHE HELLIGKEITSANPASSUNG

Das tM 35.2 besitzt eine automatische Helligkeitsanpassung, die die Helligkeit des Displays nach Einschalten des Gerätes oder Aktivieren durch SWAROLIGHT automatisch anpasst. Dabei erkennt das tM 35.2, ob Sie das Gerät am Tag, in der Däm-

merung oder in der Nacht verwenden. Die Helligkeit des Displays können Sie zusätzlich über die Plus- (3) bzw. Minustaste (4) anpassen.

Das Display des tM 35.2 verfügt über 32 Helligkeitsstufen und kann in der Nacht sehr weit gedimmt werden, um ein Überblenden des Auges zu vermeiden. Ebenso verfügt das tM 35.2 über jeweils einen Speicherplatz im Tag-, Dämmerungs- und Nachtbereich. Falls Sie in einem der drei Bereiche eine Helligkeit gewählt haben, welche von der Standardeinstellung abweicht, speichert das tM 35.2 diese individuelle Helligkeit und verwendet sie beim Aktivieren oder Einschalten des Gerätes wieder in der gleichen Helligkeit.

4. VERWENDUNG ALS VORSATZGERÄT

Ihr tM 35.2 wurde speziell für den Einsatz als Beobachtungs- und als Vorsatzgerät in Verbindung mit einem SWAROVSKI OPTIK Zielfernrohr sowie des SWAROVSKI OPTIK tMA Klemmadapters entwickelt. Bei der Verwendung dieses SWAROVSKI OPTIK Gesamtsystems garantieren wir eine maximale Treffpunktabweichung von 4 cm auf 100 m (Abstand des mittleren Treffpunktes zweier Schussgruppen auf 100 m – mit und ohne Vorsatzgerät).

4.1 EINSTELLUNG AM ZIELFERNROHR

Im Vorsatzmodus (1-fache Vergrößerung) ist das tM 35.2 für den Einsatz in Verbindung mit einem SWAROVSKI OPTIK Zielfernrohr optimiert. Das heißt, es wird auf dem Display des tM 35.2 nur noch der zentrale Teil in Form eines Rechteckes verwendet (1-fache Vergrößerung). Die Vergrößerung können Sie in dem Fall mit dem Vergrößerungssteller Ihres Zielfernrohres wählen. Um vom gesamten Sehfeld des tM 35.2 (als Vorsatzgerät) zu profitieren, empfehlen wir Ihnen als Zielfernrohr ein variables Zielfernrohr mit einer Startvergrößerung von $\leq 3,5$ -fach.

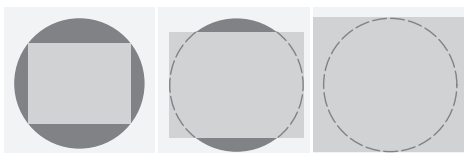

3x

4x

5x

Achtung: Bitte stellen Sie sicher, dass sich ihr tM 35.2 bei der Verwendung als Vorsatzgerät im Vorsatzmodus (1-fache Vergrößerung) befindet. Bei der Verwendung als Vorsatzgerät im Beobachtungsmodus könnte es zu Treffpunktabweichungen kommen.

5. VERWENDUNG DES AKKULADEGERÄTS

5.1 AKKU-STATUS ANZEIGEN

Die vier LED-Anzeigen am Ladegerät leuchten für 30 Sekunden je nach Ladestand.

- 1 LED rot = 0 %
- 1 LED weiß = 1 % - 24 %
- 2 LEDs weiß = 25 % - 49 %
- 3 LEDs weiß = 50 % - 74 %
- 4 LEDs weiß = 75 % - 100 %

Hinweis: Den Akku-Ladestand können Sie überprüfen, indem Sie den Akku in das Ladegerät stecken, wenn das Ladegerät nicht an eine Steckdose angeschlossen ist.

5.2 ERSTMALIGES LADEN DES AKKUS

Aus Sicherheits- und Transportgründen ist der Akku nicht vollständig geladen. Bitte vor der ersten Inbetriebnahme den Akku vollständig mithilfe des RBC Ladegeräts laden.

1. Schließen Sie ein Ende des USB-Ladekabels an den USB Anschluss am Ladegerät an.
2. Schließen Sie das andere Ende des USB-Ladekabels an ein geeignetes USB-Netzteil an. (Für optimales Laden mind. 10 W Leistung bzw. mind. 2,1A).
3. Stecken Sie den Akku in das Ladegerät.

5.3 LADEDAUER

- 90 % Akku-Ladezustand nach 3,5 h
- 100 % Akku-Ladezustand nach 5 h

Hinweis: Das verwendete Netzteil (nicht im Lieferumfang enthalten) sollte mindestens 2 A Strom liefern können, damit zwei Akkus gleichzeitig geladen werden. Bei geringerem Strom werden die Akkus hintereinander geladen.

5.4 FEHLERANZEIGEN AKKULADEGERÄT

- 1. LED blinkt rot bei dem 2. gesteckten Akku → USB Lade-Netzteil liefert zu wenig Ausgangsstrom für gleichzeitiges Laden beider Akkus.
- 1. und 2. LED blinken rot → Temperatur Akku zu niedrig (< 0 °C)
- 3. und 4. LED blinken rot → Temperatur Akku zu hoch (> 45 °C)
- Alle 4 LEDs blinken rot → Akku defekt. Verwenden Sie den Akku nicht weiter.
- Alle 8 LEDs leuchten rot → Ladegerät defekt. Verwenden Sie das Ladegerät nicht weiter.
- 1. LED leuchtet rot → Akku ist entladen.

5.5 ALLGEMEINE INFORMATIONEN FÜR DIE VERWENDUNG DES RBC LADEGERÄTS IN DEN VEREINIGTEN STAATEN:

Dieses Produkt ist gemäß UL62368-1 validiert. Dieses Produkt sollte von einem ITE-gelisteten Netzteil mit der Kennzeichnung „Class 2“ oder LPS, mit einem USB-Ausgang von 5 V DC, min. 2100 mA, versorgt werden.

Dieses Produkt ist nur zum Laden des RB AFL Akkus und des RB tM 35.2 Akkus von SWAROVSKI OPTIK bestimmt.

6. ALLGEMEINE HINWEISE

6.1 SERIENNUMMER

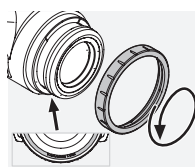

Die Seriennummer Ihres Produktes finden Sie am Okular. Schrauben Sie dazu den Abdeckring (7) gegen den Uhrzeigersinn herunter.

6.2 WEITERE INFORMATIONEN



Ausführliche Infos und Tipps finden Sie unter:
SWAROVSKIOPTIK.COM

7. PFLEGE UND WARTUNG

7.1 REINIGUNGSTUCH

Mit dem beiliegenden Reinigungstuch aus Mikrofaser können Sie selbst empfindlichste Glasflächen reinigen. Es ist geeignet für Objektive, Okulare und Brillen. Bitte halten Sie das Reinigungstuch sauber, da Verunreinigungen die Linsenoberfläche beschädigen können. Ist das Tuch verschmutzt, können Sie es in handwarmer Seifenlauge waschen und an der Luft trocknen lassen. Verwenden Sie es bitte ausschließlich zur Reinigung von Glasflächen.

7.2 REINIGUNG

Wir haben großen Wert darauf gelegt, alle Elemente und Oberflächen besonders pflegeleicht zu gestalten.

Reinigung Optik. Um die optische Brillanz Ihres Produktes dauerhaft zu gewährleisten, sollten Sie die Glasoberflächen schmutz-, öl- und fettfrei halten. Entfernen Sie zuerst größere Partikel mit einem Optikpinsel. Zur nachfolgenden gründlichen Reinigung empfiehlt sich ein leichtes Anhauchen und anschließendes Reinigen mit dem Reinigungstuch. Bei starker Verschmutzung (z.B. mit Sand) ist die Drehaugenschmelze komplett abschraubbar und somit sehr einfach zu reinigen.

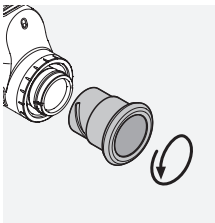

7.3 AUFBEWAHRUNG

Sie sollten Ihr Produkt in seiner Tasche an einem gut gelüfteten Ort aufbewahren. Ist das Produkt nass, muss es vorher getrocknet werden. In Tropengebieten oder in Gegenden mit hoher Umgebungfeuchtigkeit ist der beste Lagerort ein luftdichter Behälter mit einem Feuchtigkeits-Absorptionsmittel (z.B. Silikagel).

8. KONFORMITÄT

8.1 KONFORMITÄT tM 35.2

Weitere Informationen zur Konformität finden Sie unter: http://swarovs.ki/tM35_compliance

WEEE/ElektroG



Dieses Symbol weist darauf hin, dass dieses Produkt gemäß WEEE-Richtlinie (Richtlinie über Elektro- und Elektronik-Altgeräte) und nationalen Gesetzen nicht über den Hausmüll entsorgt werden darf.

Dieses Produkt muss bei einer dafür vorgesehenen Sammelstelle abgegeben werden. Informationen zu Sammelstellen für Altgeräte erhalten Sie bei den zuständigen kommunalen Einrichtungen oder einer autorisierten Stelle für die Entsorgung von Elektro- und Elektronik-Altgeräten.

Die korrekte Entsorgung dieses Produkts dient dem Umweltschutz und verhindert mögliche Schäden für die Umwelt und die menschliche Gesundheit, welche durch unsachgemäße Behandlung des Produkts auftreten können.

8.2 KONFORMITÄT RB tM 35.2 AKKU

Weitere Informationen zur Konformität finden Sie unter: http://swarovs.ki/tM35_compliance

WEEE/ElektroG Akku



Dieses Symbol weist darauf hin, dass der Akku gemäß WEEE-Richtlinie (Richtlinie über Elektro- und Elektronik-Altgeräte) und nationalen Gesetzen nicht über den Hausmüll entsorgt werden darf. Der Akku muss bei einer dafür vorgesehenen Sammelstelle abgegeben werden.

9. ZU IHRER SICHERHEIT

9.1. ALLGEMEINE HINWEISE



Niemals während des Gehens durch das Gerät blicken! Sie könnten Hindernisse übersehen.

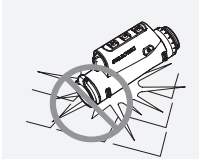

Schützen Sie bitte Ihr Gerät vor Stößen.

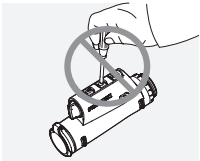

Reparatur- und Servicearbeiten dürfen nur von SWAROVSKI OPTIK Absam (Austria) oder SWAROVSKI OPTIK North America durchgeführt werden, ansonsten erlischt die Garantie.

- Im Produkt dürfen nur Akkus von SWAROVSKI OPTIK verwendet werden. Die Verwendung eines anderen Akkus kann zur Beschädigung des Geräts führen.
- Überprüfen Sie vor Schussabgabe die Position des tMA Klemmadders. Sollte dieser nicht bis zum Anschlag aufs Zielfernrohr geschoben sein, korrigieren Sie bitte die Position.
- Das tM 35.2 ist wasser- und staubdicht und erhielt beim Test unter kontrollierten Laborbedingungen die Bewertung IP68 gemäß dem IEC-Standard 60529.
- Unter -15°C bzw. über $+50^{\circ}\text{C}$ wird das tM 35.2 aus Sicherheitsgründen (Akku) automatisch abgeschaltet.

WARNUNGEN ZUM RB tM 35.2 AKKU

ACHTUNG!

Gefahr von Feuer und Verbrennungen. Den Akku niemals öffnen, beschädigen oder über 80°C erhitzen.

Beachten Sie die Sicherheitshinweise. Verwenden Sie nur das von SWAROVSKI OPTIK zur Verfügung gestellte Ladegerät.



Mögliche Gefahren:

- Gefahr von Feuer und Explosion
- Gefahr aufgrund von Austritt giftiger oder ätzender Substanzen
- Gefahr von Verbrennungen

Dieses Produkt verfügt über einen austauschbaren und wiederaufladbaren Lithium-Ionen Akku. Achten Sie bei der Verwendung des Produkts auf Folgendes:

- Verwenden Sie den Akku nicht weiter, wenn die Hülle beschädigt ist oder Sie einen Akkuschaden vermuten. Kontaktieren Sie in diesem Fall sofort unseren Kundenservice. Andernfalls kann es zu einer Explosion und/oder Unfällen kommen. Eindeutige Warnhinweise auf einen fehlerhaften Akku sind z.B. Verformungen (Blähungen), Schmelzstellen am Kunststoffgehäuse (Sengspuren), Verfärbungen, Geruch, starke Wärmeentwicklung.
- Verwenden Sie den Akku nicht missbräuchlich, da dies zum Schaden des Akkus und damit zu Feuer und Explosionen führen kann.
 - Versuchen Sie nicht den Akku zu öffnen oder zu zerlegen.
 - Schließen Sie den Akku nicht kurz. Lagern Sie den Akku niemals gefährbringend in einer Schachtel oder in einem Schubfach, wo sich die Akkukontakte gegenseitig kurzschließen oder durch andere leitende Werkstoffe kurzgeschlossen werden können.
 - Vermeiden Sie mechanische Belastungen (Druck, Verformungen, Stürze).
 - Halten Sie den Akku trocken und sauber. Bei einer Verunreinigung trocknen und säubern Sie die Kontakte mit einem sauberen, trockenen Tuch.
 - Verwenden Sie keine elektrisch leitenden Materialien zur Reinigung.
- Wenn der Akku ausläuft, achten Sie darauf, dass Ihre Haut oder Ihre Augen nicht in Kontakt mit der austretenden Flüssigkeit kommen und atmen Sie austretende Dämpfe nicht ein. Suchen Sie im Falle eines Kontakts einen Arzt auf.

- Setzen Sie Produkte mit Akku keiner großen Hitze aus (z.B. durch Aufbewahrung im direkten Sonnenlicht, Feuer oder in der Nähe von Wärmequellen wie beispielsweise Heizkörpern oder Geräten, die Wärme erzeugen).

HINWEISE ZUM LADEN DES LI-IONEN AKKUS

- Laden Sie den Akku ausschließlich mithilfe des RBC Akkuladegeräts (im Lieferumfang des IM 35.2 enthalten) und mit einem geeigneten Netzteil, das den nationalen Vorschriften des jeweiligen Landes entspricht bzw. über eine FCC-, CE-, IC-Zulassung verfügt.
- Das Verwenden von beschädigten Kabeln oder Ladegeräten oder das Aufladen in feuchten Umgebungen kann einen Stromschlag, Brand oder auch Verletzungen verursachen und das Gerät sowie andere Sachwerte beschädigen.
- Die optimale Ladetemperatur liegt zwischen 15 °C und 25 °C Umgebungstemperatur. Die zulässige Ladetemperatur liegt zwischen 0 °C und 37 °C. Diese sollte beim Laden nicht unter- oder überschritten werden.
- Laden Sie den Akku nicht unbeaufsichtigt.
- Lassen Sie den Akku nicht länger als notwendig in der Ladevorrichtung.
- Achten Sie darauf, dass der Akku beim Laden nicht abgedeckt ist.
- Achten Sie besonders auf eine ungewöhnliche Temperaturerhöhung. Der Akku sollte beim Laden nicht mehr als handwarm werden.

ALLGEMEINE HINWEISE UND LAGERUNG

- Die Akkulaufzeit hängt von der Umgebungstemperatur ab.
- Akkus dürfen auf keinen Fall entladen über einen längeren Zeitraum (Tage) gelagert werden, dies kann sonst zu irreparablen Schäden führen. Vor der Einlagerung sollten Sie den Akku auf 60 - 80 % laden. Bei Lagerung bei Raumtemperatur ist eine Nachladung zwingend nach 6 Monaten erforderlich.
- Die Lebensdauer eines Akkus ist begrenzt und seine Leistungsfähigkeit nimmt mit der Dauer der Nutzung ab. Wir raten dazu, eine Nutzungsdauer von 5 Jahren nicht zu überschreiten.

DEFEKTE AKKUS

Bei einem defekten Akku oder verformtem Akkugehäuse ist von einer Rücksendung des Geräts mit Akku vollständig abzugehen.

Defekte Akkus sind aus Sicherheitsgründen über die örtlichen Gefahrgut-Sammelstellen zu entsorgen. Entfernen Sie in diesem Fall den defekten Akku aus dem Gerät. Sollte ein Entfernen des Akkus nicht möglich sein, kontaktieren Sie bitte unseren Customer Service. Für Beschädigungen an der IM 35.2 senden Sie das Gerät bitte ohne Akku zurück.

Bitte beachten Sie, dass bei Versand von Lithium-Ionen-Zellen (Akkus) für den Transport internationale Gesetze für Gefahrgut gelten (IATA, ADR usw.).

GARANTIE

Mit diesem SWAROVSKI OPTIK Produkt haben Sie ein hochwertiges Qualitätserzeugnis erworben, für das wir weltweit gültige Garantieleistungen gewähren.

Für nähere Informationen zu den Garantiebedingungen gehen Sie bitte auf: https://swarop.tk/im35_warranty



TECHNISCHE DATEN

Alle technischen Daten zu Ihrem Produkt finden Sie unter: https://swarop.tk/im35-2_technicaldata



Alle Angaben sind typische Werte.

Änderungen in Ausführung und Lieferung sowie Druckfehler sind vorbehalten.

WE THANK YOU
FOR CHOOSING THIS
PRODUCT FROM
SWAROVSKI OPTIK.
IF YOU HAVE ANY
QUESTIONS, PLEASE
CONSULT YOUR
SPECIALIST DEALER OR
CONTACT US DIRECTLY AT
SWAROVSKIOPTIK.COM.

1. OVERVIEW

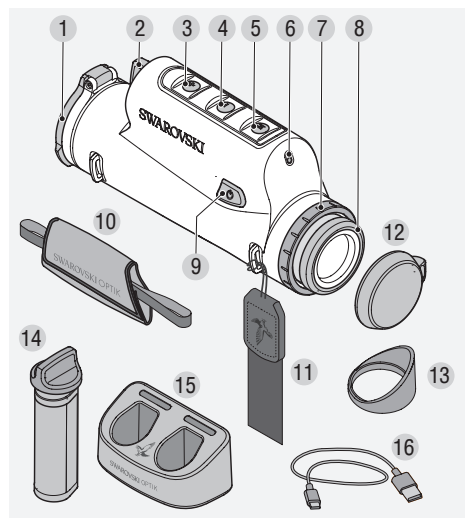

- 1 Objective lens cover
- 2 Battery compartment
- 3 Plus button
- 4 Minus button
- 5 Mode button
- 6 Brightness sensor
- 7 Cover ring
- 8 Eyecup
- 9 On/off button
- 10 Hand strap
- 11 Carrying strap
- 12 Eyepiece cover
- 13 Winged eyecup
- 14 RB iM 35.2 rechargeable battery
- 15 RBC battery charger
- 16 USB charger cable

tM 35.2 FIELD BAG

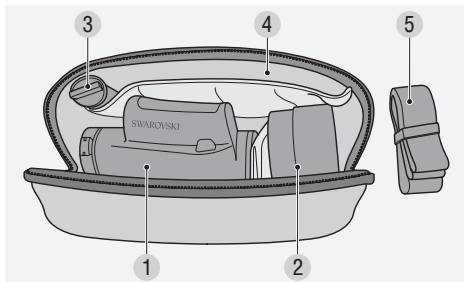

- 1 Compartment for tM 35.2
- 2 Compartment for tMA
- 3 Compartment for RB tM 35.2
- 4 Document compartment
- 5 Field bag carrying strap

Also supplied with: lens-cleaning cloth, field bag

2. PREPARING TO USE THE DEVICE

2.1 CHARGING THE BATTERY

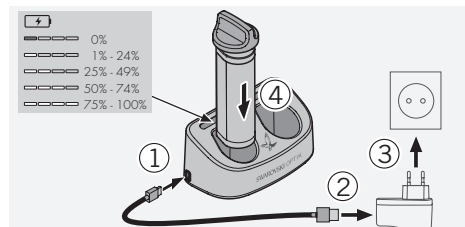

The tM 35.2 is supplied with the RB tM 35.2 rechargeable battery already installed. Please charge the battery fully before using the device for the first time (see 5.1).

The mains adapter (3) is not supplied.

2.2 REMOVING THE BATTERY

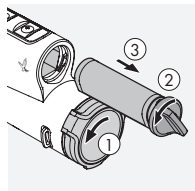

When removing the battery, you may need to turn the objective lens cover slightly to the side to ensure the hinge is not in the way (1). To protect the objective lens, the objective lens cover is built-in and cannot be removed.

Turning the cover allows you to change the position of the hinge and thus the opening direction. In order to remove the battery, the bayonet catch must be turned to the left (2).

The easy-grip bayonet catch for the battery is integrated in the battery housing. This allows you to easily grasp the bayonet catch, even when wearing gloves, and pull it to extract the battery (3).

2.3 INSTALLING THE BATTERY

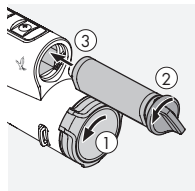

To make it easier to install the battery in the correct position even in absolute darkness, the lower side of the battery housing is flattened.

To insert the battery, rotate

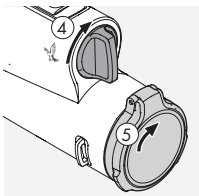

the catch counterclockwise by approximately 30° and push the battery in as far as it will go. Then rotate the bayonet catch clockwise by approximately 30° up to a vertical position (4). The battery is now secured.

The objective lens cover can then be returned to its original position.

2.4 ADJUSTING THE TWIST-IN EYECUP

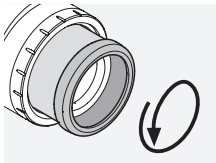

Pos. A

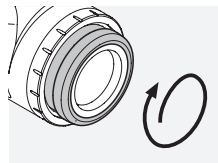

Pos. B

Pos. A: For use without glasses: Turn the eyecups counterclockwise to the full extent (4 positions).

Pos. B: For use with glasses or in clip-on mode: Turn the eyecups clockwise as far as they will go.

Note: No diopter adjustment is possible.

2.5 ATTACHING THE HAND STRAP

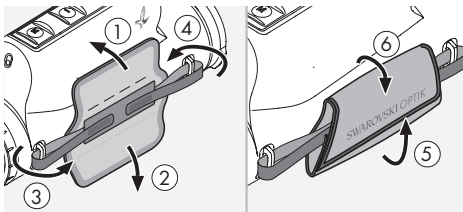

The iM 35.2 is not supplied with the carrying strap or hand strap attached. The eyepiece cover and winged eyecup are also not fitted. Accessories can be attached quickly and easily when required.

The hand strap can be attached on either side of the iM 35.2 for left- or right-handed users. Once you have threaded both end pieces through the loop holders on the device, you can then adjust the length of the hand strap using the hook-and-loop fastener and fix it in place by folding over the leather strap.

2.6 ATTACHING THE CARRYING STRAP

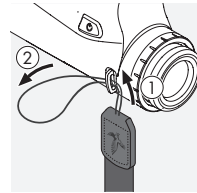

To attach the carrying strap to the iM 35.2, hold the side that does not have the click fastener and feed the loop through the loop holder on the eyepiece side, on the opposite side to the hand strap (1)+(2).

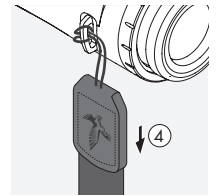
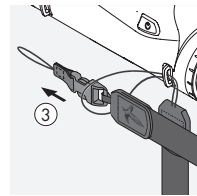

Then pull the other end of the carrying strap (3) through the loop and tighten it (4).

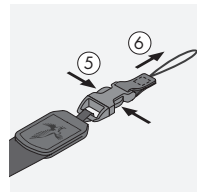

On the other side, release the end of the buckle (5) + (6) and feed the loop through the same loop holder (7).

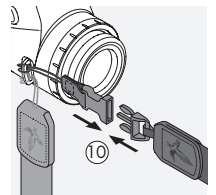
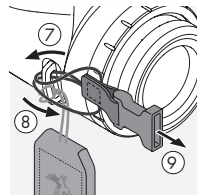

Then pull the end through the loop (8), tighten it (9), and attach the clip to the other end of the side carrying strap (10).



2.7 FITTING THE EYEPIECE COVER

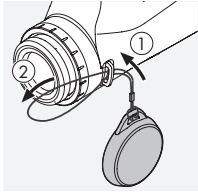

For use only as a thermal imaging hand-held device

Feed the loop of the eye-piece cover through the loop holder on the same side of the IM 35.2 to which you attached the hand strap (strap attachment on eye-piece side (1)+(2)).

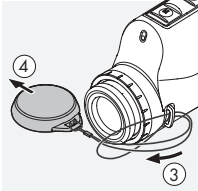

Then pass the cover through the loop (3) and tighten it (4). You can now use the cover to protect the eye-piece (5).

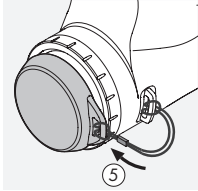

2.8 FITTING THE WINGED EYECUP

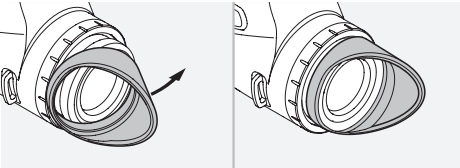

3. OPERATION

3.1 SWITCHING THE DEVICE ON

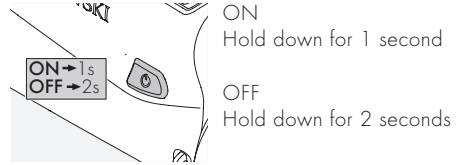

3.2 EXPLANATION OF SYMBOLS

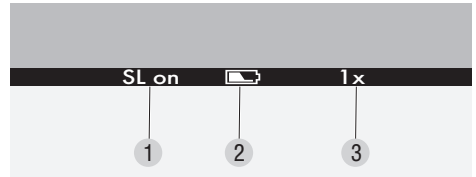

A menu bar is visible on the bottom edge of the display. This is automatically hidden after 5 seconds and appears again when the user presses a button or when activated by SWAROLIGHT.

- 1 SL on = SWAROLIGHT activated
SL off = SWAROLIGHT deactivated
- 2 Battery status with 5 levels
- 3 Magnification:
1x as a thermal imaging clip-on device
4x as a thermal imaging hand-held device

3.3 IMAGE CALIBRATION

The image is calibrated automatically after switching on, waking from sleep mode, or in the event of temperature changes. The image briefly freezes during this time. This is not an error.

3.4 SWITCHING FROM BLACK HOT/WHITE HOT

Briefly press the mode button (5) to change the setting. In Black Hot mode, objects with high thermal radiation appear darker than objects with lower thermal radiation. The image is reversed in White Hot mode.

3.5 HAND-HELD AND CLIP-ON MODE

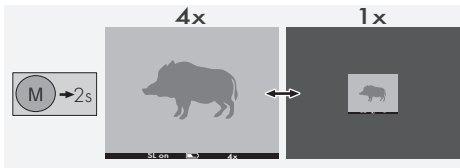

Press the mode button (5) for 2 seconds. This toggles the display between 1x (clip-on) and 4x (hand-held) mode.

In clip-on mode, only the central part of the display is used (1x magnification). In hand-held mode, the complete display is used (4x magnification) The field of view remains the same in hand-held and clip-on modes.

3.6 SWAROLIGHT

The tM 35.2 has a tilt sensor. The tilt sensor works both when used as a thermal imaging clip-on device and as a thermal imaging hand-held device.

For use as a thermal imaging hand-held device

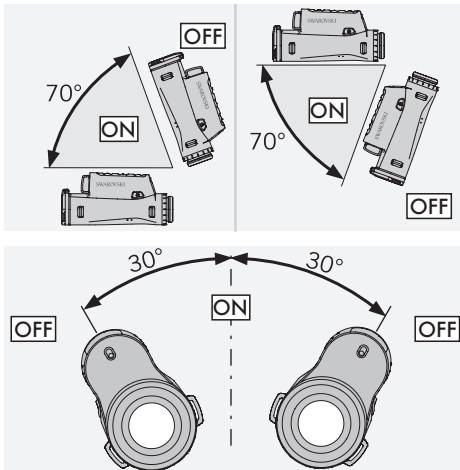

For use as a thermal imaging clip-on device

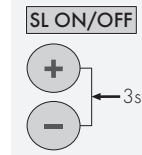
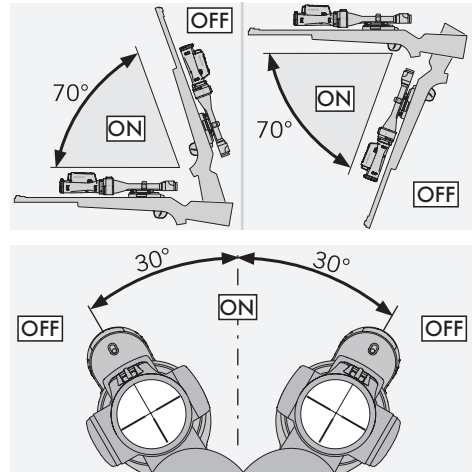

Pressing the plus (3) and minus (4) buttons simultaneously for 3 seconds switches this function either on or off. The tilt sensor detects whether the device is in a shooting position as a thermal imaging clip-on device.

The tM 35.2 switches off if the tilt angle is greater than 70° (upward or downward), for example, if you stand the rifle up vertically. The tM 35.2 also switches off if the lateral tilt is greater than 30°, for example, if you rest the rifle on your legs.

When you return the rifle to the shooting position, the tM 35.2 automatically switches on.

After one hour without operation, the device switches off completely (SL off). If Swarolight is activated (SL on), the device switches off completely after 5 hours without operation.

3.7 AUTOMATIC BRIGHTNESS ADJUSTMENT

The tM 35.2 has an automatic brightness adjustment feature that automatically adapts the brightness of the display when the device is switched on or when activated by SWAROLIGHT. The tM 35.2 recognizes whether you are using the device during the day, in twilight, or at night. The brightness of the display

can also be adjusted using the plus (3) or minus (4) buttons.

The display of the tM 35.2 has 32 brightness levels and can be dimmed very low at night to avoid dazzling. The tM 35.2 also has a memory function in the day, twilight, and night range. If your selected brightness level in one of the three ranges differs from the default setting, the tM 35.2 will save this custom brightness setting and apply it when the device is next activated or switched on.

4. FOR USE AS A THERMAL IMAGING CLIP-ON DEVICE

Your tM 35.2 has been developed specially for use as a thermal imaging hand-held device and as a thermal imaging clip-on device in combination with a SWAROVSKI OPTIK rifle scope and the SWAROVSKI OPTIK tMA thermal monocular adapter. When using this SWAROVSKI OPTIK complete system, we guarantee a maximum impact point deviation of 4 cm at 100 m/1.44 in at 100 yds (distance of the average impact point of two shot groups at 100 m/100 yds - with and without thermal imaging clip-on device).

4.1 ADJUSTING THE RIFLE SCOPE

In clip-on mode (1x magnification), the tM 35.2 is optimized for use in combination with a SWAROVSKI OPTIK rifle scope. In this case, only the central rectangular part of the display of the tM 35.2 is used (1x magnification). If required, you can select the magnification for your rifle scope using the magnification adjustment ring. In order to benefit from the entire field of view of the tM 35.2 (as a clip-on device) we recommend to use a rifle scope with a starting magnification of ≤ 3.5 .

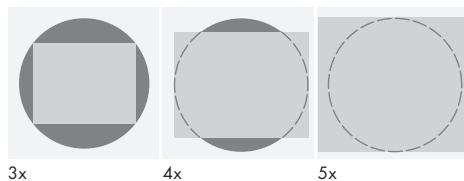

Warning: Please make sure that your tM 35.2 is in clip-on mode (1x magnification) when used as a thermal imaging clip-on device. Impact point deviations could occur if used as a thermal imaging clip-on device while in observation mode.

5. USING THE BATTERY CHARGER

5.1 BATTERY STATUS INDICATOR

The 4 LED indicators on the charger light up for 30 seconds depending on the level of charging of the inserted battery.

1 st LED red	= 0 %
1 st LED white	= 1 % - 24 %
2 nd LED white	= 25 % - 49 %
3 rd LED white	= 50 % - 74 %
4 th LED white	= 75 % - 100 %

Note: You can check the battery charge level by inserting the battery in the charger when the charger is not connected to an electric socket.

5.2 CHARGING THE BATTERY FOR THE FIRST TIME

For safety and transportation reasons, the battery is not supplied fully charged. Please charge the battery fully using the RBC battery charger supplied before using the device for the first time.

1. Connect the plug of the USB charging cable to the USB port on the charger.
2. Connect the other end of the USB charging cable to a suitable USB block adapter. (For optimum charging, at least 10 W output or at least 2.1A).
3. Insert the battery in the charger.

5.3 CHARGING TIME

90 % battery level after 3.5 hours

100 % battery level after 5 hours

Note: The power supply used should have an output at least 2 A to allow two batteries to be charged simultaneously. In the case of lower output, charge each battery individually.

5.4 BATTERY CHARGER ERROR INDICATORS

- **1st LED flashing red for the 2nd inserted battery**
→ Output current of the USB charging power supply is too low to charge two batteries simultaneously.
- **1st and 2nd LEDs flashing red** → Battery temperature too low ($< 0\text{ }^{\circ}\text{C}/32\text{ }^{\circ}\text{F}$)
- **3rd and 4th LEDs flashing red** → Battery temperature too high ($> 45\text{ }^{\circ}\text{C}/113\text{ }^{\circ}\text{F}$)
- **All 4 LEDs flashing red** → Battery is faulty. Stop using the battery immediately.
- **All 8 LEDs are illuminated red** → Charger is faulty. Stop using the charger immediately.
- **1st LED flashing red** → Battery is discharged.

5.5 GENERAL INFORMATION FOR USE OF THE RBC BATTERY CHARGER IN THE UNITED STATES:

This product is validated according to UL62368-1. This product should be supplied by a ITE Listed Power Unit marked „Class 2“ or LPS, with USB output rated 5V dc, min. 2100 mA.

This product is intended to charge the RB AFL batteries and the RB tM 35.2 batteries from SWAROVSKI OPTIK only.

6. GENERAL INFORMATION

6.1 SERIAL NUMBER

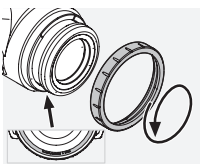

You can find the serial number of your product on the eyepiece. Unscrew the cover ring (7) in a counterclockwise direction to locate it.

6.2 ADDITIONAL INFORMATION



For more details and tips visit:
SWAROVSKIOPTIK.COM

7. CARE AND MAINTENANCE

7.1 LENS-CLEANING CLOTH

With the included microfiber lens-cleaning cloth you can clean even the most sensitive glass surfaces. It is ideal for objective lenses, eyepieces, and eyeglasses. Please keep the cloth clean, as dirt can damage the lens surface. Simply wash it in lukewarm soapy water and leave to air dry. Please only use it for cleaning glass surfaces.

7.2 CLEANING

We attach great importance to ensuring all elements and surfaces are very easy to clean.

Cleaning the optics. Maintain the outstanding performance of your tM 35.2 by keeping the glass surfaces free from dirt, oil, and grease. First brush off any larger particles of dirt using a lens brush. Then breathe gently on the lens and polish it with the lens-cleaning cloth to remove any remaining dirt. If it is very dirty (e.g. with sand), the twist-in eye-cup can be completely unscrewed, making it very easy to clean.

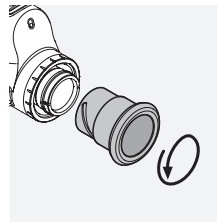

7.3 STORAGE

Keep your tM 35.2 in its bag in a well-ventilated place. If the tM 35.2 is wet, it must be dried first. In tropical areas or areas with high humidity, it is best to store it in an airtight container with a moisture-absorbing agent (e.g. silica gel).

8. COMPLIANCE

8.1 tM 35.2 COMPLIANCE

For more information on compliance, see:
http://swarovs.ki/tM35_compliance

WEEE/ElektroG



This symbol indicates that this product must not be disposed of as household waste under the WEEE Directive (Waste Electrical and Electronic Equipment Directive) and national laws.

This product must be returned to a dedicated collection site. You can obtain information about collection sites for waste equipment from your local authorities or from an authorized site for the disposal of waste electrical and electronic equipment. Disposing of this product correctly helps to protect the environment and prevents potential damage to both the environment and human health which could occur if the products are not handled correctly.

8.2 RB tM 35.2 RECHARGEABLE BATTERY COMPLIANCE

For more information on compliance, see:
http://swarovs.ki/tM35_compliance

WEEE/ElektroG



This symbol indicates that the battery must not be disposed of with household waste in accordance with the WEEE (Waste Electrical and Electronic Equipment) Directive and national or local laws. The battery must be disposed of at a designated collection point.

9. SAFETY RECOMMENDATIONS

9.1. GENERAL INSTRUCTIONS



Never look through the device while walking as you may overlook obstacles.

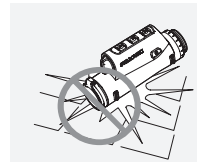

Protect your device against knocks.

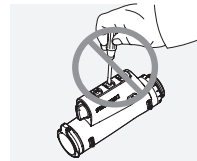

Repairs and servicing must only be carried out by SWAROVSKI OPTIK Absam (Austria) or SWAROVSKI OPTIK North America, otherwise your warranty will be void.

- Only SWAROVSKI OPTIK batteries should be used in the product. Use of any other battery may result in damage to the device.
- Check the position of the tMA thermal monocular adapter before firing a shot. If it is not fully engaged on the rifle scope, correct the position.
- The tM 35.2 is waterproof and dustproof and received the rating IP68 in a test under controlled laboratory conditions according to the IEC standard 60529.
- For safety reasons (battery), the tM 35.2 switches off automatically in temperatures below -15°C ($+5^{\circ}\text{F}$) or above $+50^{\circ}\text{C}$ ($+122^{\circ}\text{F}$).

WARNINGS FOR THE RB tM 35.2 RECHARGEABLE BATTERY

WARNING!

Risk of fire and burns. Never open, damage, or heat the battery to above 80 °C (176 °F). Observe the safety information. Only the charger supplied by SWAROVSKI OPTIK should be used.



Possible risks:

- Risk of fire and explosion
- Risk of emission of toxic or corrosive substances
- Risk of burns

This product has a replaceable and rechargeable lithiumion battery. When using the product, please note the following:

- Do not continue to use the battery if the outer casing is damaged or if you suspect the battery is damaged. In this case, contact our customer service immediately as there is a risk of explosion and/or accident.
Clear warnings of a defective battery include, for example, deformations (bulges), melting of areas on the plastic casing, discoloration, odor, high heat generation.
- Do not use the battery incorrectly as this can lead to damage to the battery and an associated risk of fire and explosions.
 - Do not attempt to open the battery or take it apart.
 - Do not short-circuit the battery. Never store the battery in a hazardous location in a cardboard box or a drawer where the battery contacts could short-circuit each other or where they could be short-circuited by other conductive materials.
 - Avoid mechanical stresses (pressure, deformations, impacts).
 - Keep the battery dry and clean. If the battery becomes dirty, dry and clean the contacts using a clean, dry cloth.
 - Do not use any electrically conductive materials for cleaning.
- If the battery leaks, make sure that the fluid does not come into contact with your skin or eyes, and do not inhale the fumes emitted. If this is the case, seek medical assistance.

- Do not expose products with batteries to excessive heat (e.g. direct sunlight, fire, or proximity to heat sources such as radiators or appliances that produce heat).

INFORMATION ON CHARGING THE LI-ION BATTERY

- Only charge the battery using the RBC battery charger supplied and a suitable power supply that complies with local regulations or has FCC/CE/IC approval.
- Using damaged cables or chargers or charging in humid environments may cause electric shocks, fire, injury, or damage to the equipment or other property.
- The optimum charging temperature is between 15 °C and 25 °C (59 °F and 77 °F) ambient temperature. The permitted charging temperature is between 0 °C and 37 °C (32 °F and 99 °F). Do not go below or exceed this temperature range during charging.
- Do not leave the battery unattended while it is charging.
- Do not leave the battery in the charger for longer than necessary.
- Make sure that the battery is not covered during charging.
- Pay particular attention to any unusual increase in temperature. The battery should not be hot to the touch during charging.

GENERAL INFORMATION AND STORAGE

- The battery life depends on the ambient temperature.
- Under no circumstances should batteries be stored for longer periods (days) in a discharged state as this can lead to irreparable damage. Charge the battery to 60 - 80% before storage. If the battery is stored at room temperature, it must be recharged after 6 months.
- The service life of a rechargeable battery is limited and its performance decreases with the duration of use. We advise not to exceed a service life of 5 years.

FAULTY BATTERIES

In the event of a faulty battery or deformed battery housing, under no circumstances should you return the device including the battery.

For safety reasons, faulty batteries must be disposed of at local hazardous goods collection points. In this case, remove the faulty battery from the device. If it is not possible to remove the battery, please contact our Customer Service team at customerservice@swarovski-optik.com.

In the event of any damage to the tM 35.2, please return the device without the battery.

Please note that international legislation on hazardous goods (IATA, ADR, etc.) applies to any shipment of lithium-ion cells (batteries).

MERCI D'AVOIR CHOISI
CE PRODUIT DE LA
MAISON SWAROVSKI
OPTIK. POUR TOUTE
QUESTION ADRESSEZ-VOUS
À VOTRE DÉTAILLANT
OU CONTACTEZ-NOUS
DIRECTEMENT SUR
SWAROVSKIOPTIK.COM.

WARRANTY

This product from SWAROVSKI OPTIK is a high-quality instrument for which we grant worldwide warranty services.

For more information on the warranty conditions, please visit: https://swarop.tk/tM35_warranty



TECHNICAL DATA

You can find all technical data for your product at:
https://swarop.tk/tM35-2_technicaldata



All the specifications given are typical values.

We reserve the right to make changes regarding design and delivery.
We accept no liability for printing errors.

1. VUE D'ENSEMBLE

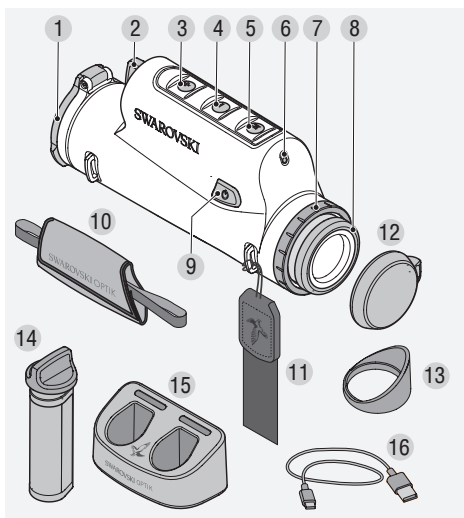

- 1 Capuchon protecteur pour lentille d'objectif
- 2 Compartiment des piles
- 3 Bouton « plus »
- 4 Bouton « moins »
- 5 Bouton « mode »
- 6 Capteur de luminosité
- 7 Bague de fermeture
- 8 Bonnette oculaire
- 9 Bouton marche/arrêt
- 10 Dragonne
- 11 Courroie
- 12 Capuchon protecteur pour oculaire
- 13 Bonnette spéciale de protection contre la lumière latérale
- 14 RB tM 35.2 batterie rechargeable
- 15 RBC chargeur de batterie
- 16 Câble de charge USB

tM 35.2 ÉTUI FONCTIONNEL

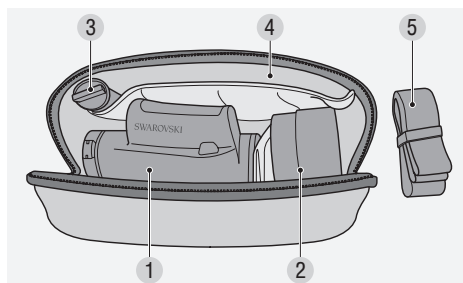

- 1 Compartiment pour tM 35.2
- 2 Compartiment pour tMA
- 3 Compartiment pour RB tM 35.2
- 4 Compartiment pour documents
- 5 Courroie de l'étui fonctionnel

Inclut également :
chiffon de nettoyage pour optiques, étui fonctionnel

2. PRÉPARATION À L'UTILISATION DE L'APPAREIL

2.1 CHARGE DE LA BATTERIE

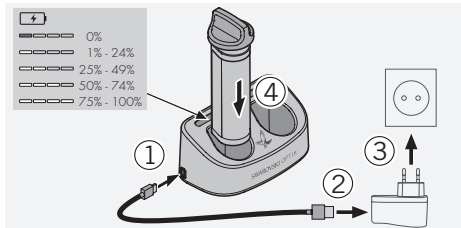

Lors de la livraison, la RB tM 35.2 batterie rechargeable est déjà installée dans la monoculaire tM 35.2. Veuillez charger complètement la batterie avant d'utiliser l'appareil pour la première fois (voir 5.1). L'adaptateur de courant (3) n'est pas fourni.

2.2 RETRAIT DE LA BATTERIE

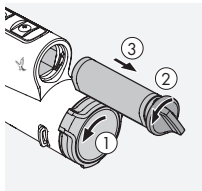

Pour retirer la batterie, vous devrez peut-être tourner légèrement le capuchon protecteur pour objectif sur le côté, afin de vous assurer que la charnière ne gêne pas (1). Pour protéger l'objectif, le capuchon

protecteur pour objectif est intégré et ne peut être démonté.

En tournant le capuchon protecteur, vous pouvez modifier la position de la charnière, et ainsi, le sens d'ouverture. Pour retirer la batterie, tournez le raccord à baïonnette vers la gauche (2).

Le raccord à baïonnette de la batterie, facile à saisir, est intégré au logement de la batterie. Ceci vous permet de saisir facilement le raccord à baïonnette, même avec des gants, et de tirer dessus pour extraire la batterie (3).

2.3 INSTALLATION DE LA BATTERIE

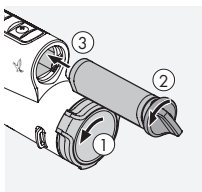

Pour faciliter l'installation correcte de la batterie, même dans l'obscurité absolue, la face inférieure du logement de la batterie est aplatie.

Pour insérer la batterie, tournez le loquet d'environ 30°

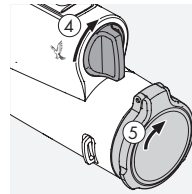

dans le sens inverse des aiguilles d'une montre, puis poussez la pile jusqu'à la butée. Tournez ensuite le raccord à baïonnette d'environ 30° dans le sens des aiguilles d'une montre, jusqu'en position verticale

(4). La batterie est maintenant installée. Vous pouvez ensuite remettre le capuchon protecteur pour objectif dans sa position initiale.

2.4 RÉGLAGE DE LA BONNETTE OCULAIRE ROTATIVE

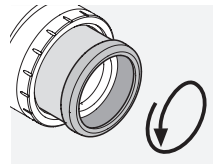

Pos. A

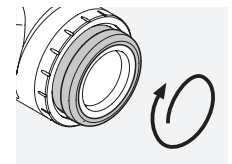

Pos. B

Pos. A : Utilisation sans lunettes : Tournez les bonnettes oculaires dans le sens inverse des aiguilles d'une montre, aussi loin que possible (4 positions).

Pos. B : Utilisation avec des lunettes ou en mode fixation rapide : Tournez les bonnettes dans le sens des aiguilles d'une montre, aussi loin que possible.

Remarque : Aucun ajustement dioptrique n'est possible.

2.5 INSTALLATION DE LA DRAGONNE

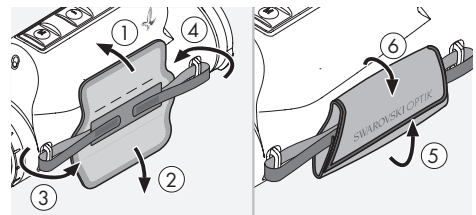

Lors de la livraison, la courroie ou la dragonne ne sont pas installées sur la monoculaire tM 35.2. Le capuchon protecteur pour objectif et la bonnette spéciale de protection contre la lumière latérale ne sont également pas installés. Les accessoires peuvent être installés rapidement et facilement, si nécessaire.

La dragonne peut être installée de chaque côté de la monoculaire tM 35.2 pour les utilisateurs gauchers

ou droitiers. Après avoir enfilé les deux extrémités dans les attaches de boucle de l'appareil, vous pouvez régler la longueur de la dragonne à l'aide du système de fermeture auto-agrippante et la fixer en reliant la lanière en cuir.

2.6 INSTALLATION DE LA COURROIE

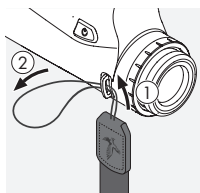

Pour installer la courroie sur la monoculaire tM 35.2, tenez le côté sans fermoir à cliquet, puis faites passer la boucle dans l'attache de boucle située sur le côté droit de l'oculaire, à l'extrémité opposée de la dragonne ①+②.

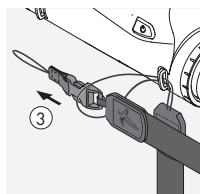

Tirez ensuite l'autre extrémité de la courroie ③ à travers la boucle, puis serrez-la ④.

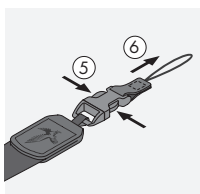
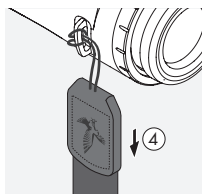

De l'autre côté, relâchez l'extrémité de la boucle ⑤+⑥, puis faites passer la boucle dans la même attache de boucle ⑦.

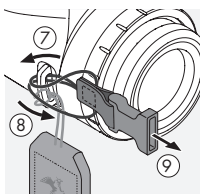

Tirez ensuite l'extrémité à travers la boucle ⑧, serrez-la ⑨, puis installez l'attache sur l'autre extrémité de la courroie ⑩.

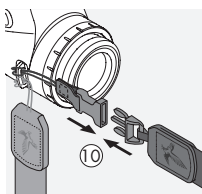

2.7 INSTALLATION DU CAPUCHON PROTECTEUR POUR OCULAIRE

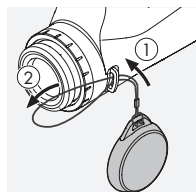

Utilisation uniquement comme appareil de vision thermique portatif

Faites passer la boucle du capuchon protecteur pour oculaire dans l'attache de boucle située du même côté de la monoculaire tM 35.2 que l'attache de boucle sur laquelle vous avez installé la dragonne (fixation de la dragonne sur le côté de l'oculaire ①+②).

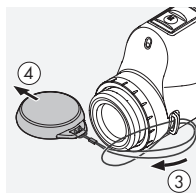

Ensuite, passez le capuchon protecteur dans la boucle ③, puis serrez-le ④. Vous pouvez maintenant utiliser le capuchon protecteur pour protéger l'oculaire ⑤.

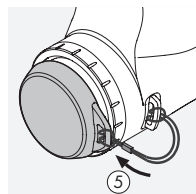

2.8 INSTALLATION DE LA BONNETTE SPÉCIALE DE PROTECTION CONTRE LA LUMIÈRE LATÉRALE

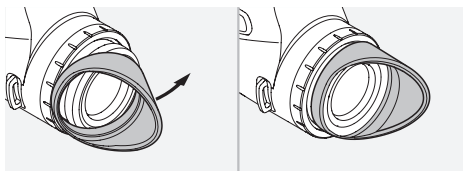

3. FONCTIONNEMENT

3.1 MISE EN MARCHÉ DE L'APPAREIL

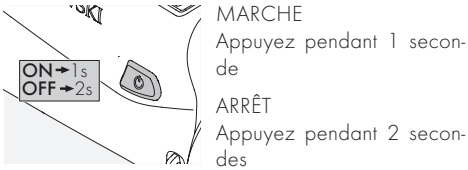

3.2 EXPLICATION DES SYMBOLES

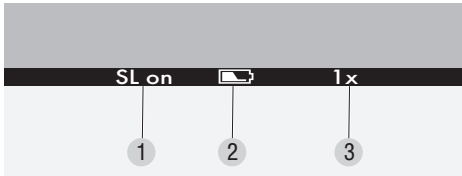

Une barre de menu est visible sur le bord inférieur de l'affichage. Elle est automatiquement masquée après 5 secondes et réapparaît lorsque l'utilisateur appuie sur un bouton ou lorsqu'elle est activée par SWAROLIGHT.

- 1 SL on = SWAROLIGHT activé
SL off = SWAROLIGHT désactivé
- 2 État de la batterie avec 5 niveaux
- 3 Grossissement :
1x comme appareil de vision thermique à fixation rapide
4x comme appareil de vision thermique portatif

3.3 CALIBRAGE DE L'IMAGE

L'image est calibrée automatiquement après la mise en marche, la sortie du mode de veille ou en cas de changement de température. L'image se fige brièvement pendant ce temps. Il ne s'agit pas d'une erreur.

3.4 COMMUTATION DES RÉGLAGES BLACK HOT/WHITE HOT

Appuyez brièvement sur le bouton « mode » (5) pour modifier le réglage. En mode Black Hot (noir chaud), les objets avec un fort rayonnement thermique apparaissent plus sombres que les objets avec un faible rayonnement thermique. L'image est inversée dans le mode White Hot (blanc chaud).

3.5 MODES PORTATIF ET FIXATION RAPIDE

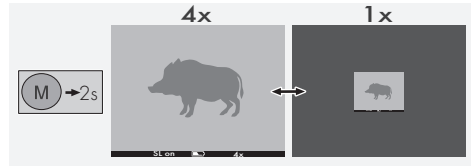

Appuyez pendant 2 secondes sur le bouton « mode » (5). Cela fait basculer l'affichage entre le mode 1x (fixation rapide) et 4x (portatif)

Dans le mode fixation rapide, seule la partie centrale de l'affichage est utilisée (grossissement 1x). Dans le mode portatif, tout l'affichage est utilisé (grossissement 4x). Le champ de vision reste inchangé dans les modes portatif et fixation rapide.

3.6 SWAROLIGHT

La monoculaire tM 35.2 est équipée d'un capteur d'inclinaison. Le capteur d'inclinaison fonctionne à la fois lorsque la monoculaire est utilisée comme appareil de vision thermique portatif et comme appareil de vision thermique à fixation rapide.

Utilisation comme appareil de vision thermique portatif

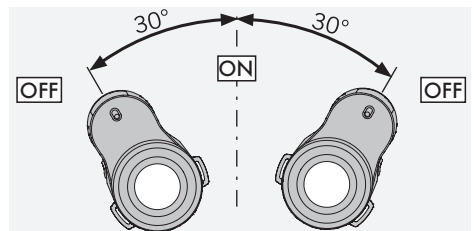
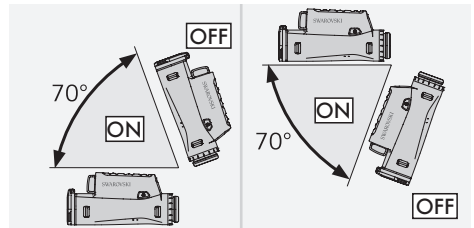

Utilisation comme appareil de vision thermique à fixation rapide

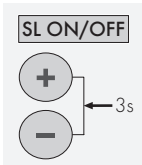
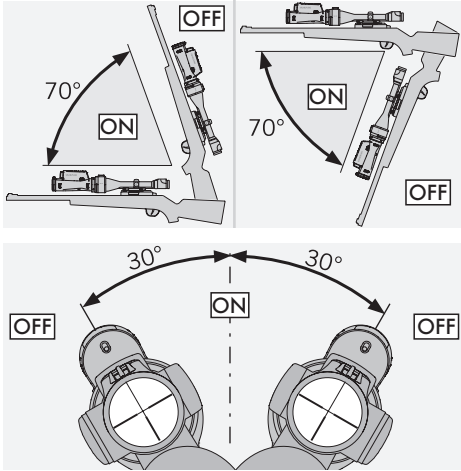

Appuyez simultanément sur les boutons « plus » (3) et « moins » (4) pendant 3 secondes pour activer ou désactiver cette fonction. Le capteur d'inclinaison détecte si l'appareil est en position de tir et utilisé comme appareil de vision thermique à fixation rapide.

La monoculaire tM 35.2 se désactive si l'angle d'inclinaison est supérieur à 70° (vers le haut ou vers le bas) – par exemple, si vous posez votre fusil verticalement. La monoculaire tM 35.2 se désactive également si l'angle d'inclinaison latéral est supérieur à 30° – par exemple, si vous posez votre fusil sur vos genoux.

Lorsque vous remettez le fusil en position de tir, la monoculaire tM 35.2 se réactive automatiquement. Après une heure sans fonctionnement, l'appareil s'éteint complètement (« SL off »). Si la fonction Swarolight est activée (« SL on »), après 5 heures sans fonctionnement, l'appareil s'éteint complètement.

3.7 RÉGLAGE AUTOMATIQUE DE LA LUMINOSITÉ

La monoculaire tM 35.2 possède une fonction de réglage automatique de la luminosité qui adapte automatiquement la luminosité de l'affichage lorsque l'appareil est allumé ou lorsqu'il est activé par SWAROLIGHT. La monoculaire tM 35.2 reconnaît si

vous utilisez l'appareil de jour, au crépuscule ou de nuit. La luminosité de l'affichage peut également être réglée avec les boutons « plus » (3) ou « moins » (4). L'affichage de la monoculaire tM 35.2 possède 32 niveaux de luminosité et peut être réglé très bas, la nuit, afin d'éviter l'éblouissement. La monoculaire tM 35.2 possède également d'une fonction de mémorisation dans les plages de jour, de crépuscule et de nuit. Si le niveau de luminosité sélectionné dans l'une des trois plages diffère du réglage par défaut, la monoculaire tM 35.2 enregistre ce réglage de luminosité personnalisé et l'applique lors de la prochaine activation ou mise en marche de l'appareil.

4. UTILISATION COMME APPAREIL DE VISION THERMIQUE À FIXATION RAPIDE

Votre monoculaire tM 35.2 a été conçue spécialement pour être utilisée comme appareil de vision thermique portatif et comme appareil de vision thermique à fixation rapide, conjointement à une lunette de visée SWAROVSKI OPTIK et au tMA adaptateur pour monoculaire thermique de SWAROVSKI OPTIK. L'utilisation de cet appareil complet SWAROVSKI OPTIK garantit un écart maximal du point d'impact de 4 cm à 100 m (distance du point d'impact moyen de deux groupes de tir à 100 m, avec et sans appareil de vision thermique à fixation rapide).

4.1 RÉGLAGE DE LA LUNETTE DE VISÉE

En mode fixation rapide (grossissement 1x), la monoculaire tM 35.2 est optimisée pour être utilisée conjointement à une lunette de visée SWAROVSKI OPTIK. Dans le mode fixation rapide, seule la partie rectangulaire centrale de l'affichage de la monoculaire tM 35.2 est utilisée (grossissement 1x). Si nécessaire, vous pouvez sélectionner le grossissement de votre lunette de visée avec la bague de réglage du grossissement. Pour bénéficier de l'intégralité du champ de vision du monoculaire tM 35.2 (en tant que système à fixation rapide), nous recommandons d'utiliser une lunette de visée avec un grossissement initial $\leq 3,5$.

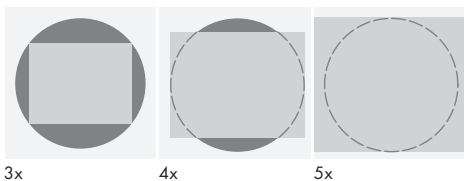

Avertissement : Assurez-vous que votre monoculaire tM 35.2 est en mode fixation rapide (grossissement 1x) lorsque vous l'utilisez comme appareil de vision thermique à fixation rapide. Des décalages du point d'impact peuvent se produire en cas d'utilisation du système comme appareil de vision thermique à fixation rapide en mode d'observation.

5. UTILISATION DU CHARGEUR DE BATTERIE

5.1 TÉMOIN D'ÉTAT DE LA BATTERIE

Les 4 témoins LED du chargeur s'allument pendant 30 secondes en fonction du niveau de charge de la batterie insérée.

1 ^{ère} LED rouge	= 0 %
1 ^{ère} LED blanche	= 1 % - 24 %
2 ^e LED blanche	= 25 % - 49 %
3 ^e LED blanche	= 50 % - 74 %
4 ^e LED blanche	= 75 % - 100 %

Remarque : Pour vérifier le niveau de charge de la batterie, insérez-la dans le chargeur sans connecter celui-ci à une prise électrique.

5.2 PREMIÈRE CHARGE DE LA BATTERIE

Pour des raisons de sécurité et de transport, la batterie n'est pas complètement chargée lors de la livraison. Chargez complètement la batterie à l'aide du RBC chargeur de batterie fourni avant d'utiliser l'appareil pour la première fois.

1. Connectez la fiche du câble de charge USB au port USB du chargeur.
2. Connectez l'autre extrémité de la fiche du câble de charge USB à un adaptateur secteur compatible. (Pour une charge optimale, une puissance de sortie d'au moins 10 W ou 2,1A est nécessaire).
3. Insérez la batterie dans le chargeur.

5.3 TEMPS DE CHARGE

- 90 % du niveau de la batterie après 3,5 heures
- 100 % du niveau de la batterie après 5 heures

Remarque : L'alimentation électrique utilisée doit avoir une puissance de sortie d'au moins 2 A pour permettre la charge simultanée de deux batteries. Si la puissance de sortie est inférieure, chargez chaque batterie individuellement.

5.4 TÉMOINS LUMINEUX D'ERREUR DU CHARGEUR DE BATTERIE

- **Première LED rouge clignotante pour la deuxième batterie insérée** → La puissance de sortie de l'alimentation électrique de charge USB est trop faible pour charger deux batteries simultanément.
- **Première et deuxième LED rouges clignotantes** → Température de la batterie trop basse (<0 °C)
- **Troisième et quatrième LED rouges clignotantes** → Température de la batterie trop élevée (>45 °C)
- **4 LED rouges clignotantes** → Batterie défaillante. Arrêtez immédiatement d'utiliser la batterie.
- **8 LED rouges fixes** → Chargeur défaillant. Arrêtez immédiatement d'utiliser le chargeur.
- **Première LED rouge clignotante** → La batterie est déchargée.

5.5 INFORMATIONS GÉNÉRALES CONCERNANT L'UTILISATION DU CHARGEUR DE BATTERIE RBC AUX ÉTATS-UNIS :

Ce produit est homologué conformément à la norme UL62368-1. Ce produit doit disposer d'une alimentation ITE marquée « Classe 2 » ou LPS, avec une sortie USB 5V CC, min. 2100 mA.

Ce produit est exclusivement destiné à charger les batteries RB AFL et les batteries RB tM 35.2 de SWAROVSKI OPTIK.

6. INFORMATIONS GÉNÉRALES

6.1 NUMÉRO DE SÉRIE

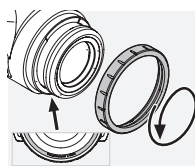

Vous trouverez le numéro de série de votre produit sur l'oculaire. Dévissez la bague de fermeture (7) dans le sens inverse des aiguilles d'une montre pour le localiser.

6.2 INFORMATIONS SUPPLÉMENTAIRES



Pour des informations détaillées et des conseils, consultez le site web : SWAROVSKI OPTIK.COM

7. ENTRETIEN ET MAINTENANCE

7.1 CHIFFON DE NETTOYAGE POUR OPTIQUES

Le chiffon de nettoyage pour optiques en micro-fibres fourni avec l'appareil permet de nettoyer les surfaces en verre les plus délicates. Il est idéal pour les objectifs, les oculaires et les lunettes. Veillez à ce que le chiffon soit toujours propre, car la présence de saletés pourrait endommager la surface des lentilles. Lavez-le simplement avec de l'eau savonneuse tiède et laissez-le sécher à l'air libre. Utilisez-le uniquement pour le nettoyage des surfaces en verre.

7.2 NETTOYAGE

Nous attachons une grande importance à la facilité de nettoyage de tous les éléments et surfaces.

Nettoyage des optiques. Pour préserver les performances exceptionnelles de votre appareil, assurez-vous que les surfaces en verre restent libres de saletés, d'huile et de graisse. Éliminez d'abord les plus grosses particules à l'aide d'une brosse optique. Soufflez ensuite doucement sur les lentilles, puis polissez-les avec le chiffon de nettoyage pour optiques, afin d'éliminer toute trace de saleté. Si elles sont très sales (par exemple, présence de sable), vous pouvez complètement dévisser les bonnettes oculaires, afin de faciliter leur nettoyage.

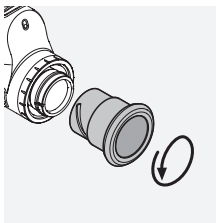

7.3 STOCKAGE

Conservez vous votre appareil dans leur sac, dans un endroit bien ventilé. El appareil est humide, séchezles d'abord. Dans les régions tropicales ou très humides, il est préférable de les conserver dans un récipient hermétique contenant un produit absorbant l'humidité (par exemple, du gel de silice).

8. CONFORMITÉ

8.1 CONFORMITÉ DE LA MONOCULAIRE tM 35.2

Pour plus d'informations sur la conformité, veuillez consulter le site Web : http://swarovs.ki/tM35_compliance

WEEE/Loi sur les appareils électroniques ElektroG



Ce symbole vous informe que le présent produit doit être mis au rebut conformément à la directive WEEE (Directive relative aux équipements électriques et électroniques) et aux législations locales applicables, séparément des ordures ménagères.

Le présent produit doit être déposé auprès d'un point de collecte prévu à cet effet. Pour obtenir des informations sur les points de collecte pour appareils usagers, veuillez contacter les organisations communales responsables ou une installation habilitée à la mise au rebut d'équipements électriques et électroniques usagés.

La bonne mise au rebut de ce produit participe à la protection de l'environnement et permet d'éviter d'éventuels dommages écologiques ou sanitaires susceptibles de se produire en cas de manipulation non conforme du produit.

8.2 CONFORMITÉ DE LA RB tM 35.2 BATTERIE RECHARGEABLE

Pour plus d'informations sur la conformité, veuillez consulter le site Web : http://swarovs.ki/tM35_compliance

DEEE/ElektroG



Ce symbole indique que la batterie ne doit pas être jetée avec les déchets ménagers, conformément à la directive DEEE relative aux déchets d'équipements électriques et électroniques et aux législations nationales ou locales. La batterie doit être mise au rebut dans un point de collecte désigné.

9. RECOMMANDATIONS DE SECURITE

9.1. RECOMMANDATIONS D'ORDRE GENERAL



Ne regardez jamais dans l'appareil pendant que vous marchez ; vous risqueriez de ne pas voir des obstacles.

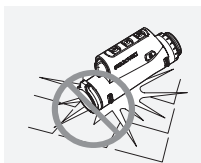

Protégez votre appareil contre les chocs.

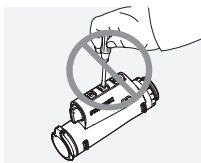

Les travaux de réparation et de remise en état doivent uniquement être effectués par SWAROVSKI OPTIK Absam (Autriche) ou SWAROVSKI OPTIK North America ; le non-respect de cette consigne entraînerait l'annulation de la garantie.

- Seules les batteries SWAROVSKI OPTIK doivent être utilisées dans le produit. L'utilisation d'une autre batterie peut endommager l'appareil.
- Vérifiez la position de l'adaptateur monocular thermique tMA avant d'effectuer un tir. Si elle n'est pas complètement enclenchée sur la lunette de visée, corrigez la position.
- La monoculaire tM 35.2 est étanche à l'eau et à la poussière et a obtenu l'indice IP68 lors d'un

essai réalisé dans des conditions de laboratoire contrôlées, conformément à la norme IEC 60529.

- Pour des raisons de sécurité (batterie), la monoculaire tM 35.2 s'éteint automatiquement à des températures inférieures à -15 °C ou supérieures à +50 °C.

AVERTISSEMENTS SUR LA BATTERIE RECHARGEABLE RB tM 35.2

Avertissements !

Risque d'incendie et de brûlures. Vous ne devez jamais ouvrir, endommager ou chauffer la batterie à une température supérieure à 80 °C. Respectez les consignes de sécurité. Utilisez exclusivement le chargeur fourni par SWAROVSKI OPTIK.



Risques possibles :

- Risque d'incendie et d'explosion
- Risque d'émission de substances toxiques ou corrosives
- Risque d'incendie et de brûlures

Ce produit contient une batterie au lithium rechargeable et remplaçable. Lorsque vous utilisez ce produit, veuillez tenir compte des indications suivantes :

- Ne continuez pas à utiliser la batterie si le boîtier extérieur est endommagé ou si vous pensez que la batterie est endommagée. Dans ce cas, contactez immédiatement notre service clientèle, car il existe un risque d'explosion et/ou d'accident. Les signes manifestes d'une batterie défectueuse sont, par exemple, des déformations (gonflement), la fusion de certaines zones du boîtier en plastique, une décoloration, une odeur, une forte production de chaleur.
- N'utilisez pas incorrectement la batterie : cela pourrait l'endommager et entraîner un risque d'incendie et d'explosion.
 - N'essayez pas d'ouvrir ou de démonter la batterie.
 - Ne court-circuitiez pas la batterie. Ne conservez jamais la batterie dans un endroit dangereux, dans un carton ou un tiroir, où les contacts de la batterie pourraient provoquer un court-circuit entre eux ou avec d'autres matériaux conducteurs.

- Évitez les contraintes mécaniques (pression, déformations, impacts).
- Veillez à ce que la batterie reste sèche et propre. Si la batterie est sale, séchez et nettoyez les contacts avec un chiffon propre et sec.
- N'utilisez pas de matériaux conducteurs d'électricité pour le nettoyage.
- Si la batterie présente une fuite, veillez à ce que le liquide n'entre pas en contact avec votre peau ou vos yeux, et n'inhaliez pas les vapeurs. Si c'est le cas, consultez un médecin.
- N'exposez pas les produits équipés de batteries à une chaleur excessive (par exemple, lumière directe du soleil, feu ou sources de chaleur telles qu'un radiateur ou un appareil produisant de la chaleur).

INFORMATION SUR LA CHARGE DE LA BATTERIE LI-ION

- Chargez uniquement la batterie avec le RBC chargeur de batterie fourni et une alimentation électrique appropriée, conforme aux réglementations locales ou homologuée FCC/CE/IC.
- L'utilisation de câbles ou de chargeurs endommagés ou la charge de l'appareil dans un environnement humide peut provoquer des décharges électriques, un incendie, des blessures ou des dommages à l'appareil ou à d'autres biens.
- La température ambiante optimale pour la charge se situe entre 15 °C et 25 °C. La température de charge autorisée est comprise entre 0 °C et 37 °C. Veillez à ce que la température ne descende pas en dessous et ne s'élève pas au-dessus de cette plage pendant la charge.
- Ne laissez pas la batterie sans surveillance lorsqu'elle est en charge.
- Ne laissez pas la batterie dans le chargeur plus longtemps que nécessaire.
- Assurez-vous que la batterie n'est pas couverte pendant la charge.
- Portez une attention particulière à toute augmentation inhabituelle de la température. La batterie ne doit pas être chaude au toucher pendant la charge.

INFORMATIONS GÉNÉRALES ET CONSERVATION

- La durée de vie de la batterie dépend de la température ambiante.
- Les batteries ne doivent en aucun cas être stockées pendant de longues périodes (jours) dans l'état déchargé, car cela peut entraîner des dommages irréparables. Chargez la batterie à 60-80 % avant le stockage. Si la batterie est conservée à température ambiante, elle doit être chargée après 6 mois.

- La durée de vie d'une batterie rechargeable est limitée et ses performances diminuent avec la durée d'utilisation. Nous conseillons de ne pas dépasser une durée de vie de 5 ans.

BATTERIES DÉFECTUEUSES

En cas de défaillance d'une batterie ou de déformation du logement de batterie, vous ne devez en aucun cas renvoyer l'appareil avec la batterie.

Pour des raisons de sécurité, les batteries défectueuses doivent être mises au rebut dans des points de collecte locaux de produits dangereux. Dans ce cas, retirez la batterie défectueuse de l'appareil. S'il est impossible de retirer la batterie, veuillez contacter notre équipe de service clientèle à l'adresse customerservice@swarovskioptik.com.

En cas de dommages au monoculaire tM 35.2, veuillez renvoyer l'appareil sans la batterie.

Veillez noter que la législation internationale relative aux marchandises dangereuses (IATA, ADR, etc.) s'applique à tout envoi de cellules lithium-ion (batteries).

GARANTIE

Ce produit SWAROVSKI OPTIK est un instrument de haute qualité, pour lequel nous accordons une garantie mondiale. Pour plus d'informations sur les conditions de garantie, veuillez consulter le site web : https://swarop.tk/tM35_warranty



CARACTÉRISTIQUES TECHNIQUES

Vous trouverez toutes les caractéristiques techniques relatives à votre produit à l'adresse suivante : https://swarop.tk/tM35-2_technicaldata



Toutes les caractéristiques indiquées sont des valeurs habituelles.

Sous réserve de modifications ultérieures concernant la conception et la livraison.

LA RINGRAZIAMO
PER AVER SCELTO UN
PRODOTTO SWAROVSKI
OPTIK. PER ULTERIORI
INFORMAZIONI LA
PREGHIAMO DI RIVOLGERSI
AD UN RIVENDITORE
AUTORIZZATO OPPURE
CI CONTATTI SU
SWAROVSKIOPTIK.COM.

1. PANORAMICA GENERALE

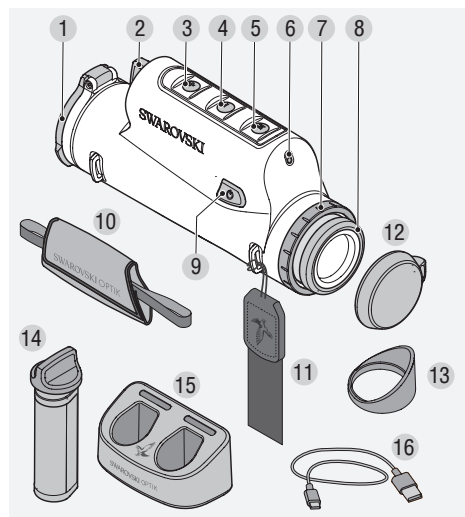

- 1 Copriobiettivo
- 2 Vano batteria
- 3 Pulsante Più
- 4 Pulsante Meno
- 5 Pulsante mode
- 6 Sensore di luminosità
- 7 Anello di copertura
- 8 Conchiglia oculare
- 9 Pulsante ON/OFF
- 10 Cinghietta
- 11 Cinghia
- 12 Coprioculare
- 13 Conchiglia oculare speciale contro la luce laterale
- 14 RB tM 35.2 batteria ricaricabile
- 15 RBC caricabatteria
- 16 Cavo di ricarica USB

CUSTODIA MULTIFUNZIONALE DEL tM 35.2

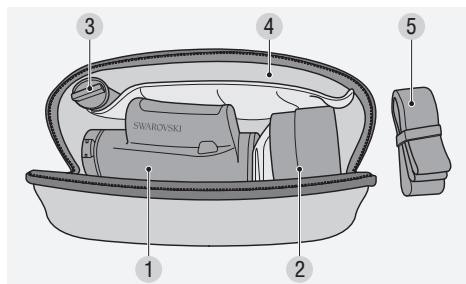

- 1 Scomparto per tM 35.2
- 2 Scomparto per tMA
- 3 Scomparto per RB tM 35.2
- 4 Scomparto portadocumenti
- 5 Cinghia per custodia multifunzionale

In dotazione: panno per la pulizia delle lenti, custodia multifunzionale

2. PREPARAZIONE ALL'USO DEL DISPOSITIVO

2.1 CARICAMENTO DELLA BATTERIA

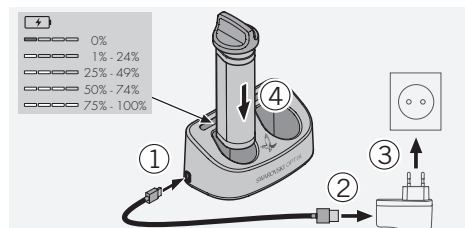

Il tM 35.2 è fornito con batteria ricaricabile RB tM 35.2 già installata. Caricate completamente la batteria prima di utilizzare il dispositivo per la prima volta (vedere 5.1).
L'adattatore di rete (3) non è fornito.

2.2 RIMOZIONE DELLA BATTERIA

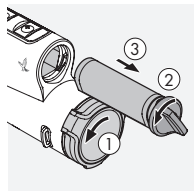

Quando si rimuove la batteria, potrebbe essere necessario ruotare leggermente di lato il copriobiettivo per assicurarsi che la cerniera non sia d'intralcio (1). Per proteggere l'obiettivo, il copriobiettivo è integrato al

monocolo e non può essere rimosso.

Ruotando il copriobiettivo si può spostare l'orientamento della cerniera e quindi la direzione di apertura. Per rimuovere la batteria, la chiusura a baionetta deve essere ruotata verso sinistra (2). La pratica chiusura a baionetta della batteria è integrata nell'alloggiamento della batteria. In questo modo è possibile afferrarla facilmente, anche se si indossano guanti, e tirarla per estrarre la batteria (3).

2.3 INSTALLAZIONE DELLA BATTERIA

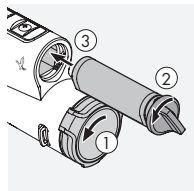

Per facilitare l'installazione della batteria nella posizione corretta anche in condizioni di buio assoluto, il lato inferiore dell'alloggiamento della batteria è appiattito.

Per inserire la batteria, ruo-

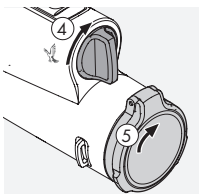

tate la presa della chiusura in senso antiorario di circa 30° e spingete completamente la batteria all'interno del monocolo. Quindi ruotate la presa della chiusura a baionetta in senso orario di circa 30° fino a portarla in

posizione verticale ④. La batteria è ora bloccata in posizione. Il copriobiettivo può ora essere riportato nella sua posizione originale.

2.4 REGOLAZIONE DELLA CONCHIGLIA OCULARE GIREVOLE

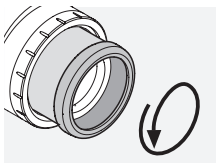

Pos. A

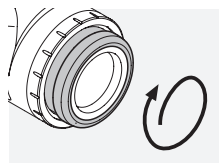

Pos. B

Pos. A: Per l'uso senza occhiali: Ruotate completamente le conchiglie oculari in senso antiorario (4 posizioni).

Pos. B: Per uso con occhiali o in modalità clip-on: Ruotate le conchiglie oculari in senso orario fino all'arresto.

Nota: Non è possibile regolare la compensazione diottrica.

2.5 ATTACCO DELLA CINGHIETTA

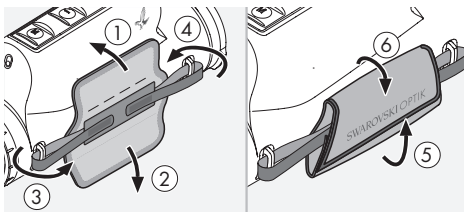

Il tM 35.2 non è fornito di cinghia o cinghietta già fissate. Anche il coprioculare e la conchiglia oculare speciale non sono già montati. Gli accessori possono essere montati rapidamente e facilmente quando necessario.

La cinghietta può essere fissata su entrambi i lati del tM 35.2 per l'uso da parte di utenti mancini o destri.

Una volta infilate entrambe le estremità attraverso i passanti del dispositivo, potete regolare la lunghezza della cinghietta utilizzando la chiusura a strappo e quindi fissarla in posizione ripiegando la copertura in pelle.

2.6 ATTACCO DELLA CINGHIA

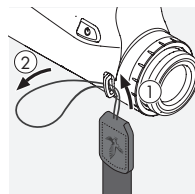

Per agganciare la cinghia al tM 35.2, prendete il lato della cinghia senza chiusura a scatto e inserite l'estremità a cappio attraverso il passante posto sul lato dell'oculare, sul lato opposto della cinghietta ①+②.

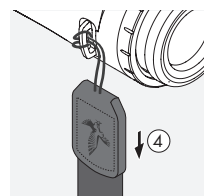
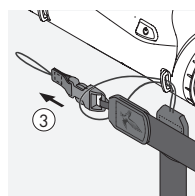

Ora fate passare e tirate l'altro capo della cinghia ③ attraverso il cappio e stringete ④.

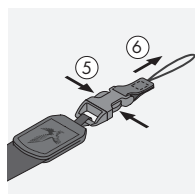

All'altro capo della cinghia, allentate l'estremità della fibbia ad aggancio ⑤+⑥ e fate passare il cappio attraverso lo stesso passante ⑦.

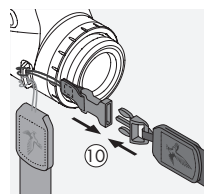
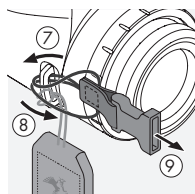

A questo punto tirate l'estremità attraverso il cappio ⑧, stringetela ⑨, e attaccate la clip all'altro capo della cinghia laterale ⑩.



2.7 MONTAGGIO DEL COPRIOCULARE

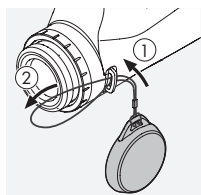

Per uso solo come dispositivo portatile di imaging termico

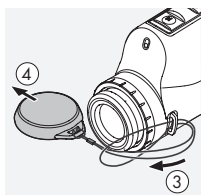

Fate passare il cappio del coprioculare attraverso il passante situato sullo stesso lato del tM 35.2 al quale avete fissato la cinghietta (attacco della cinghia sul lato dell'oculare ①+②). Fate ora passare il coprioculare attraverso il cappio ③ e stringetelo ④. Ora potete proteggere l'oculare col coprioculare ⑤.

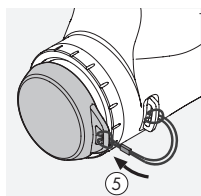

2.8 MONTAGGIO DELLA CONCHIGLIA OCULARE SPECIALE

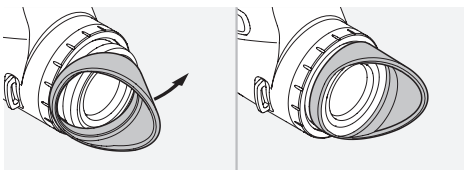

3. FUNZIONAMENTO

3.1 ACCENSIONE DEL DISPOSITIVO



ACCESO (ON)
Tenere premuto per 1 secondo

SPENTO (OFF)
Tenere premuto per 2 secondi

3.2 SPIEGAZIONE DEI SIMBOLI

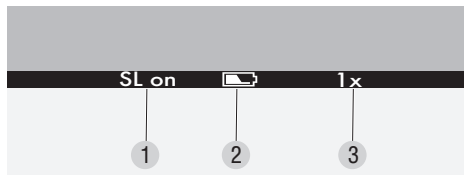

Il bordo inferiore del display mostra la barra degli indicatori. La barra scompare automaticamente dopo 5 secondi e riappare quando premete un pulsante o quando il dispositivo è attivato dalla funzione SWAROLIGHT.

- 1 SL on = attivato da SWAROLIGHT
SL off = disattivato da SWAROLIGHT
- 2 Stato della batteria con 5 livelli
- 3 Ingrandimento:
1x come dispositivo clip-on di imaging termico
4x come dispositivo portatile di imaging termico

3.3 CALIBRAZIONE DELL'IMMAGINE

L'immagine viene calibrata automaticamente dopo l'accensione, il risveglio dalla modalità di riposo o in caso di variazioni di temperatura. In questo lasso di tempo, l'immagine si blocca brevemente. Ciò non va considerato un errore.

3.4 COMMUTAZIONE TRA MODALITÀ BLACK HOT E WHITE HOT

Premete brevemente il pulsante mode (5) per cambiare l'impostazione. In modalità Black Hot, gli oggetti ad alta radiazione termica appaiono più scuri di quelli con radiazione termica inferiore. La visualizzazione è invertita in modalità White Hot.

3.5 MODALITÀ PORTATILE E CLIP-ON

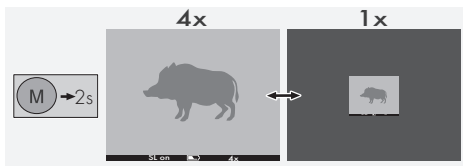

Premete il pulsante mode (5) per 2 secondi. Ciò consente di passare dalla modalità di visualizzazione 1x (dispositivo clip-on) alla modalità di visualizzazione 4x (dispositivo portatile) e viceversa

In modalità clip-on, viene utilizzata solo la parte centrale del display (ingrandimento 1x). In modalità portatile, viene utilizzato l'intero display (ingrandimento 4x). Il campo visivo rimane lo stesso in entrambe le modalità.

3.6 SWAROLIGHT

Il tM 35 dispone di un sensore di inclinazione. Il sensore di inclinazione funziona sia quando il tM 35.2 viene utilizzato come dispositivo clip-on di imaging termico che come dispositivo portatile.

Utilizzo come dispositivo portatile di imaging termico

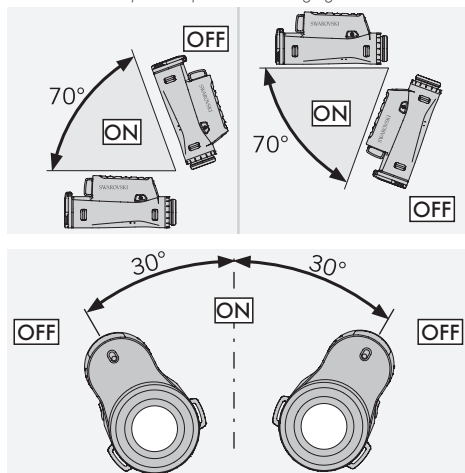

Utilizzo come dispositivo clip-on di imaging termico

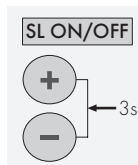
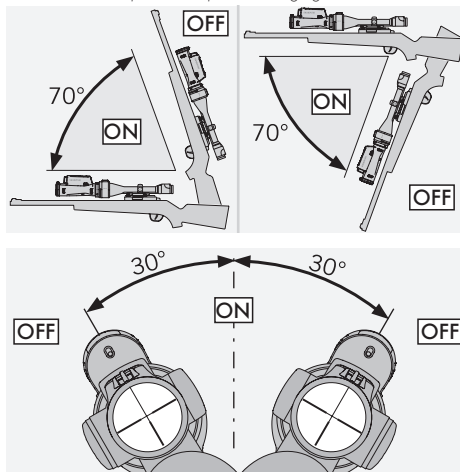

Questa funzione si attiva o si disattiva premendo i pulsanti Più (3) e Meno (4) simultaneamente per 3 secondi. Il sensore di inclinazione rileva quando il tM35.2 è in posizione di puntamento come dispositivo clip-on di imaging termico.

Il tM 35.2 si spegne quando l'angolo di inclinazione supera i 70° (verso l'alto o verso il basso), ad esempio quando mettete l'arma in posizione verticale. Il tM 35.2 si spegne anche se l'inclinazione laterale è superiore a 30°, ad esempio quando appoggiate l'arma sulle gambe.

Quando riportate l'arma in posizione di tiro, il tM 35.2 si attiva automaticamente.

Dopo un'ora di inattività, il dispositivo si spegne completamente (SL off). Se la funzione Swarolight è attivata (SL on), il dispositivo si spegne completamente dopo 5 ore di inattività.

3.7 REGOLAZIONE AUTOMATICA DELLA LUMINOSITÀ

Il tM 35.2 ha una funzione di regolazione automatica della luminosità che adatta la luminosità del display quando il dispositivo è acceso o quando viene attivato da SWAROLIGHT. Il tM 35.2 riconosce se state usando il dispositivo durante il giorno, al crepuscolo

o di notte. La luminosità del display può anche essere regolata con i pulsanti Più (3) o Meno (4).

Il display del tM 35.2 ha 32 livelli di luminosità e, per evitare l'abbagliamento di notte, la luminosità può essere regolata a un livello molto basso. Il tM 35.2 ha anche una funzione per la memorizzazione di intervalli di luminosità per giorno, crepuscolo e notte. Se il livello di luminosità selezionato in uno di questi tre intervalli differisce dall'impostazione predefinita, il tM 35.2 salverà questo livello di luminosità personalizzato e lo applicherà la prossima volta che verrà attivato o acceso il dispositivo.

4. UTILIZZO COME DISPOSITIVO CLIP-ON DI IMAGING TERMICO

Il vostro tM 35.2 è stato sviluppato appositamente per l'utilizzo come dispositivo di imaging termico portatile o clip-on in combinazione con un cannocchiale da puntamento e l'adattatore per monocolo termico tMA di SWAROVSKI OPTIK. Utilizzando questo sistema SWAROVSKI OPTIK completo, garantiamo una deviazione massima del punto d'impatto di 4 cm a 100 m (distanza del punto d'impatto medio di due gruppi di colpi a 100 m - con e senza dispositivo clip-on di imaging termico).

4.1 REGOLAZIONE DEL CANNOCCHIALE DA PUNTAMENTO

In modalità clip-on (ingrandimento 1x), il tM 35.2 è ottimizzato per essere utilizzato in combinazione con un cannocchiale da puntamento SWAROVSKI OPTIK. In questo caso, viene utilizzata solo la parte rettangolare centrale del display del tM 35.2 (ingrandimento 1x). Se necessario, potete selezionare l'ingrandimento per il cannocchiale da puntamento utilizzando l'anello di regolazione dell'ingrandimento. Per sfruttare l'intero campo visivo del tM 35.2 (come dispositivo clip-on), consigliamo di utilizzare un cannocchiale da puntamento con un ingrandimento iniziale di $\leq 3,5$.

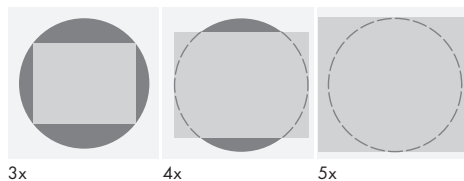

Attenzione: Assicuratevi che il vostro tM 35.2 sia in modalità clip-on (ingrandimento 1x) quando lo utilizzate come dispositivo clip-on di imaging termico. Se utilizzato come dispositivo clip-on di imaging termico in modalità di osservazione, potrebbero verificarsi deviazioni del punto d'impatto.

5. UTILIZZO DEL CARICABATTERIA

5.1 INDICATORI DI STATO DELLA BATTERIA

I 4 indicatori LED sul caricabatteria si illuminano per 30 secondi a seconda del livello di carica della batteria.

1° LED rosso	= 0 %
1° LED bianco	= 1 % - 24 %
2° LED bianco	= 25 % - 49 %
3° LED bianco	= 50 % - 74 %
4° LED bianco	= 75 % - 100 %

Nota: È possibile controllare il livello della batteria inserendola nel caricabatteria quando questo non è collegato a una presa elettrica.

5.2 CARICA DELLA BATTERIA PER LA PRIMA VOLTA

Per motivi di sicurezza e trasporto, la batteria non viene fornita completamente carica. Prima di utilizzare il dispositivo per la prima volta, caricate completamente la batteria con il caricabatteria RBC.

1. Collegate la presa del cavo di ricarica USB alla porta USB del caricabatteria.
2. Collegate l'altra estremità del cavo di ricarica USB a un alimentatore USB idoneo collegato alla rete. (Per una carica ottimale, sono necessari almeno 10 W o 2,1A).
3. Inserite la batteria nel caricabatteria.

5.3 TEMPO DI RICARICA

Livello della batteria al 90% dopo 3,5 ore

Livello della batteria al 100% dopo 5 ore

Nota: L'alimentatore utilizzato dovrebbe fornire almeno 2A di corrente in modo da permettere la ricarica in contemporanea di due batterie. In caso di corrente ridotta, caricate le batterie singolarmente.

5.4 INDICATORI DI ERRORE DEL CARICABATTERIA

- Il primo LED lampeggia in rosso quando è inserita la seconda batteria → L'alimentatore USB fornisce una corrente di uscita insufficiente per la ricarica simultanea di entrambe le batterie.
- Il primo e il secondo LED lampeggiano in rosso → La temperatura della batteria è troppo bassa (< 0 °C)
- Il terzo e il quarto LED lampeggiano in rosso → La temperatura della batteria è troppo alta (> 45 °C)
- Tutti i quattro LED lampeggiano in rosso → La batteria è difettosa. Interrompete immediatamente l'uso della batteria.
- Tutti gli otto LED sono illuminati in rosso → Il caricabatteria è difettoso. Interrompete immediatamente l'uso del caricabatteria.
- Il primo LED lampeggia in rosso → La batteria è scarica.

5.5 INFORMAZIONI GENERALI PER L'USO DEL CARICABATTERIA RBC NEGLI STATI UNITI:

Questo prodotto è approvato in base alla norma UL62368-1. Questo prodotto deve essere alimentato da un'unità di alimentazione per apparecchiature informatiche (ITE, Information Technology Equipment) marcata «Class 2» o LPS, con un'uscita USB di 5V cc, min 2100 mA.

Questo prodotto è destinato a caricare solo batterie SWAROVSKI OPTIK RB AFL e RB 1M 35.2.

6. AVVERTENZE GENERALI

6.1 NUMERO DI SERIE

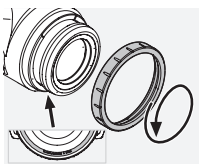

Il numero di serie del prodotto è riportato sull'oculare del dispositivo. Svitare l'anello di copertura (7) in senso antiorario per vedere il numero.

6.2 INFORMAZIONI AGGIUNTIVE



Per ulteriori informazioni e consigli visitate il sito:

SWAROVSKI OPTIK.COM

7. CURA E MANUTENZIONE

7.1 PANNO PULISCI LENTI

Con il panno pulisci lenti in microfibra incluso potrete pulire le superfici in vetro più delicate. Il panno è perfetto per la pulizia di obiettivi, oculari e occhiali. Vi consigliamo di tenerlo pulito, poiché lo sporco potrebbe danneggiare la superficie delle lenti. Se il panno dovesse sporcarsi, potrete lavarlo con sapone in acqua tiepida e lasciarlo asciugare all'aria. Utilizzatelo esclusivamente per la pulizia di superfici in vetro.

7.2 PULIZIA

Per noi è davvero importante che tutti gli elementi e le superfici siano facili da pulire.

Pulizia elementi ottici. Per preservare le eccezionali prestazioni del vostro dispositivo, evitate che le superfici in vetro entrino in contatto con sporco, olio e grasso. Come prima cosa rimuovete le particelle più grandi con un pennello per lenti. Quindi inumidite leggermente la lente con il fiato e pulitela con il panno pulisci lenti per rimuovere ogni residuo di sporco. In caso di sporco ostinato (ad esempio sabbia), le conchiglie oculari girevoli possono essere completamente svitate ed essere così pulite più facilmente.

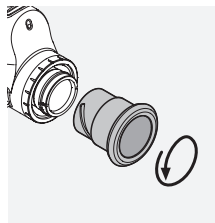

7.3 DOVE DISPOSITIVO IL CANNOCCHIALE

Riponete il dispositivo nella sua custodia in ambiente ben areato. Se il binocolo si bagna, deve essere prima asciugato. In aree tropicali o aree con elevata umidità, è meglio conservarlo in un contenitore ermetico con un agente essiccante (ad esempio gel di silice).

8. CONFORMITÀ

8.1 CONFORMITÀ DEL tM 35.2

Per ulteriori informazioni sulla conformità:
http://swarovs.ki/tM35_compliance

Direttiva RAEE



Questo simbolo indica che questo prodotto non deve essere smaltito assieme ai rifiuti domestici, in base alla direttiva WEEE (direttiva relativa ai rifiuti da apparecchiature elettriche ed elettroniche) e alle leggi nazionali.

Questo prodotto deve essere depositato presso uno dei centri di raccolta idonei. Informazioni relative ai centri di raccolta per i rifiuti di apparecchiature sono disponibili presso le istituzioni comunali competenti oppure presso un centro autorizzato per lo smaltimento dei rifiuti di apparecchiature elettriche ed elettroniche.

Un corretto smaltimento di questo prodotto contribuisce alla protezione ambientale e impedisce possibili danni all'ambiente o alla salute delle persone, che potrebbero derivare da un trattamento del prodotto non conforme alla legge.

8.2 CONFORMITÀ DELLA BATTERIA RICARICABILE RB TM 35.2

Per ulteriori informazioni sulla conformità:
http://swarovs.ki/tM35_compliance

RAEE



Questo simbolo indica che la batteria non deve essere smaltita insieme ai rifiuti domestici in conformità con quanto disposto dalla Direttiva RAEE (Rifiuti di apparecchiature elettriche ed elettroniche) e dalle normative nazionali o locali. La batteria deve essere smaltita nei punti di raccolta designati.

9. SICUREZZA

9.1. AVVERTENZE GENERALI



Non guardate mai attraverso il dispositivo mentre camminate poiché potreste non notare eventuali ostacoli.

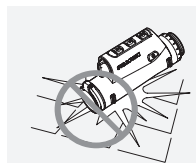

Proteggete il dispositivo dagli urti.

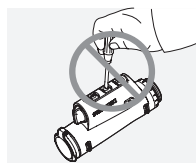

Tutte le riparazioni devono essere eseguite da SWAROVSKI OPTIK (Absam) o SWAROVSKI OPTIK North America. In caso contrario, la garanzia perderà validità.

- Nel prodotto dovrebbero essere installate solo batterie SWAROVSKI OPTIK. L'utilizzo di altre batterie potrebbe danneggiare il dispositivo.
- Controllate la posizione dell'adattatore per monocolo termico tMA prima di sparare un colpo. Se non è completamente innestato sul cannocchiale, correggetene la posizione.
- Il tM 35.2 è impermeabile e resistente alla polvere e ha una classe di protezione IP68 in base a un test effettuato in condizioni di laboratorio controllate secondo lo standard IEC 60529.
- Per ragioni di sicurezza (batteria), il tM 35.2 si spegne automaticamente a temperature inferiori a -15°C o superiori a +50°C.

AVVERTENZE PER LA BATTERIA RICARICABILE RB tM 35.2

ATTENZIONE!

Pericolo di incendio e ustioni. Non aprite, non danneggiate e non riscaldate mai la batteria oltre i

80 °C. Attenetevi alle indicazioni sulla sicurezza. Deve essere utilizzato solo il caricabatteria fornito da SWAROVSKI OPTIK.



Possibili pericoli:

- Pericolo di incendio ed esplosione
- Pericolo di emissioni di sostanze tossiche o corrosive
- Pericolo di ustioni

Questo prodotto è dotato di una batteria sostituibile e ricaricabile agli ioni di litio. Quando utilizzate questo prodotto, tenete presente quanto segue:

- Non continuate a utilizzare la batteria se l'involucro esterno è danneggiato o se sospettate danni alla batteria. In questo caso, contattate immediatamente il nostro servizio clienti poiché esiste il rischio di esplosione e/o incidente.
Chiari segnali di un malfunzionamento della batteria comprendono, ad esempio, deformazioni (rigonfiamenti), scioglimento di parti dell'involucro di plastica, scolorimento, odore o emissione di calore elevato.
- Non utilizzate la batteria in maniera impropria poiché ciò potrebbe causare danni alla stessa nonché incendi e/o esplosioni.
 - Non provate ad aprire la batteria né a smontarla.
 - Evitate che la batteria vada in cortocircuito. Non conservate mai la batteria in un luogo pericoloso, come una scatola o un cassetto, all'interno del quale i contatti della batteria potrebbero generare un cortocircuito tra loro o essere mandati in cortocircuito da altri materiali conduttori.
 - Evitate stress meccanici (pressione, deformazioni, impatti).
 - Assicuratevi che la batteria sia sempre asciutta e pulita. Se la batteria si sporca, asciugatela e pulitene i contatti utilizzando un panno asciutto e pulito.
 - Non utilizzate materiali elettroconduttori per la pulizia.
- Se la batteria perde, assicuratevi che il fluido non entri in contatto con la pelle o gli occhi e non inalate i fumi emessi. In tal caso, consultate un medico.

- Non esponete i prodotti con batterie a calore eccessivo (ad esempio luce solare diretta, fuoco e fonti di calore come termosifoni o dispositivi che generano calore).

INFORMAZIONI SULLA RICARICA DELLA BATTERIA LI-ION

- Caricate la batteria solo tramite il caricabatteria RBC in dotazione e un alimentatore idoneo conforme alle normative locali o con certificazione FCC/CE/IC.
- L'uso di cavi o caricabatterie danneggiati o la ricarica in ambienti umidi può causare scosse elettriche, incendi, lesioni o danni all'apparecchiatura o ad altro.
- La temperatura ambientale ottimale per la ricarica va da 15 °C a 25 °C. La temperatura di ricarica consentita va da 0 °C a 37 °C. Evitate di andare al di sotto o al di sopra di questo intervallo di temperatura durante la carica.
- Non lasciate la batteria incustodita durante la carica.
- Non lasciate la batteria nel caricabatteria più del necessario.
- Assicuratevi che durante la carica la batteria non sia coperta.
- Prestate particolare attenzione a qualsiasi aumento insolito della temperatura. Durante la carica, la batteria non deve risultare calda al tatto.

INFORMAZIONI GENERALI SU COME CONSERVARE LA BATTERIA

- La durata della batteria dipende dalla temperatura dell'ambiente.
- Le batterie non devono mai essere conservate scarse per lunghi periodi (giorni), poiché ciò potrebbe causare danni irreparabili. Prima di conservare la batteria, ricaricatela fino al 60-80%. Se conservate la batteria a temperatura ambiente, dovete ricaricarla dopo sei mesi.
- La durata di vita di una batteria ricaricabile è limitata e le sue prestazioni diminuiscono con la durata dell'uso. Consigliamo di non superare una durata di vita di 5 anni.

BATTERIE DIFETTOSE

Qualora la batteria sia difettosa o l'alloggiamento della batteria sia deformato, non restituire mai il dispositivo con la batteria inserita.

Per motivi di sicurezza, le batterie difettose devono essere smaltite presso i punti di raccolta locali di rifiuti pericolosi. In questi casi, rimuovere la batteria difettosa dal dispositivo. Se non è possibile rimuovere la batteria, contattare il servizio clienti all'indirizzo customerservice@swarovskioptik.com.

In caso di danni al dispositivo tM 35.2, restituirlo senza la batteria.

Si prega di notare che la legislazione internazionale sulle merci pericolose (IATA, ADR, ecc.) è applicabile a qualsiasi spedizione di celle agli ioni di litio (batterie).

GARANZIA

Questo articolo di SWAROVSKI OPTIK è un prodotto di alta qualità, per il quale forniamo servizi di garanzia in tutto il mondo.

Per ulteriori informazioni sulle condizioni di garanzia, visitate il sito: https://swarop.tk/tM35_warranty



DATI TECNICI

Tutti i dati tecnici del prodotto possono essere consultati alla pagina: https://swarop.tk/tM35-2_technicaldata



LE AGRADECEMOS QUE
HAYA ELEGIDO COMPRAR
UN INSTRUMENTO DE
SWAROVSKI OPTIK.
SI TUVIERA CUALQUIER
DUDA O CONSULTA,
PÓNGASE EN CONTACTO
CON SU AGENTE
ESPECIALIZADO O
DIRECTAMENTE CON
NOSOTROS EN
SWAROVSKIOPTIK.COM.

Tutti i valori specificati sono valori tipici.

Ci riserviamo il diritto di apportare modifiche a livello di design e consegne e non accettiamo alcuna responsabilità per eventuali errori di stampa.

1. DESCRIPCIÓN GENERAL

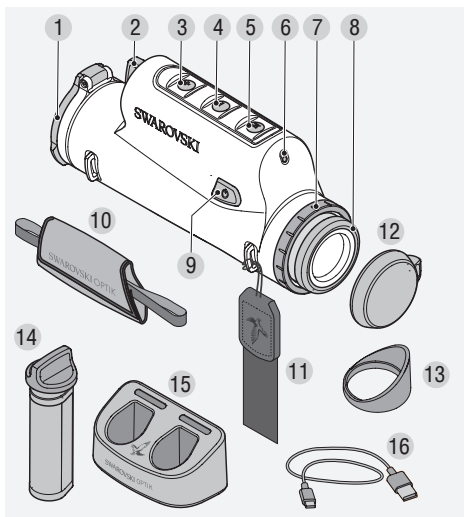

- 1 Tapa del objetivo
- 2 Compartimento de la batería
- 3 Botón más
- 4 Botón menos
- 5 Botón de modo
- 6 Sensor de luminosidad
- 7 Anillo de la tapa
- 8 Copa ocular
- 9 Botón de encendido/apagado
- 10 Correa para la mano
- 11 Correa de transporte
- 12 Tapa protectora para el ocular
- 13 Copa contra luz lateral para oculares
- 14 RB tM 35.2 batería recargable
- 15 RBC cargador de batería
- 16 Cable cargador USB

FUNDA PARA EL tM 35.2

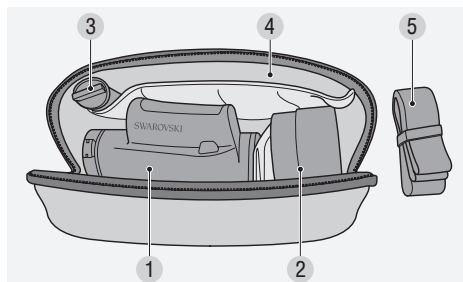

- 1 Compartimento para el tM 35.2
- 2 Compartimento para el tMA
- 3 Compartimento para la RB tM 35.2
- 4 Compartimento para documentos
- 5 Correa de transporte de la funda

También incluye paño de limpieza y funda

2. PASOS PREVIOS PARA UTILIZAR EL DISPOSITIVO

2.1 CAMBIO DE LA BATERÍA

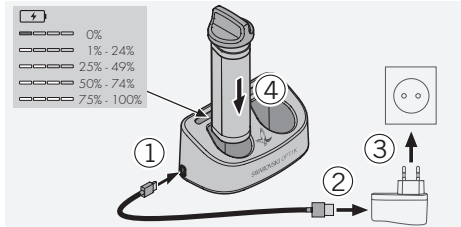

El tM 35.2 incluye la RB tM 35.2 batería recargable ya instalada. Cargue completamente la batería antes de utilizar el dispositivo por primera vez (consulte el apartado 5.1). El adaptador a la corriente (3) no está incluido.

2.2 EXTRACCIÓN DE LA BATERÍA

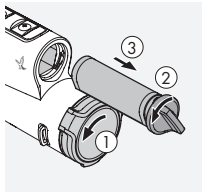

Es posible que, para extraer la batería, necesite girar ligeramente la tapa del objetivo hacia un lado para garantizar que la bisagra no lo impida (1). Para proteger el objetivo, la tapa del objetivo está integrada y no se puede desmontar.

Girar la tapa permite cambiar la posición de la bisagra y, con ello, la dirección de apertura. Para retirar la batería, debe girar el cierre de bayoneta hacia la izquierda (2).

El cierre de bayoneta de la batería, fácil de sujetar, está integrado en la carcasa de la batería. Esto permite sujetar fácilmente el cierre de bayoneta incluso con guantes y tirar de él para extraer la batería (3).

2.3 INSTALACIÓN DE LA BATERÍA

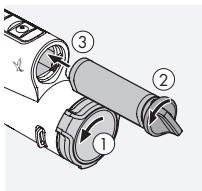

Para facilitar la instalación de la batería en la posición correcta incluso en total oscuridad, la parte inferior de la carcasa de la batería es plana.

Para insertar la batería, gire el cierre en el sentido con-

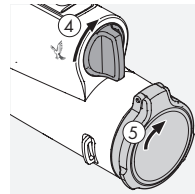

trario de las agujas del reloj unos 30° e inserte la batería todo lo que pueda. A continuación, gire el cierre de bayoneta 30°, en el sentido de las agujas del reloj, hasta que alcance una posición vertical (4). La batería quedará fijada. Ahora ya puede colocar la tapa del objetivo en su posición original.

2.4 AJUSTE DE LA COPA OCULAR GIRATORIA

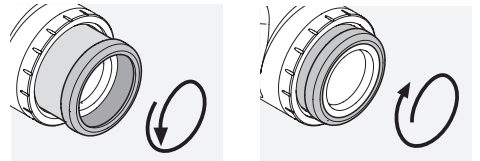

Pos. A

Pos. B

Pos. A: para utilizar el dispositivo sin gafas: Gire la copa del ocular por completo en sentido contrario a las agujas del reloj (4 posiciones).

Pos. B: para utilizar con gafas o en modo acoplable: Gire el ocular por completo en sentido de las agujas del reloj.

Nota: no es posible ajustar las dioptrías.

2.5 COLOCACIÓN DE LA CORREA PARA LA MANO

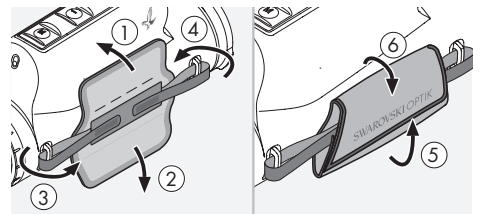

El tM 35.2 no incluye la correa de transporte ni la correa de mano colocadas. La tapa del ocular y la copa contra luz lateral tampoco están instaladas. Podrá colocar los accesorios rápida y fácilmente cuando los necesite.

Es posible conectar la correa para la mano a ambos lados del tM 35.2 (para tiradores zurdos o diestros). Cuando haya pasado ambos extremos por los

ojales del dispositivo, podrá ajustar la longitud de la correa para la mano con el cierre de velcro y fijarlo en la posición deseada doblando la cinta de piel.

2.6 COLOCACIÓN DE LA CORREA DE TRANSPORTE

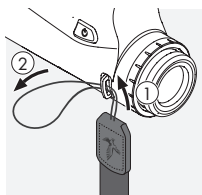

Para sujetar la correa de transporte al IM 35.2, sostenga el lado que no tiene el cierre de clic y pase el lazo a través del enganche que encontrará en el lado del ocular contrario al que ha colocado la correa de mano ①+②.

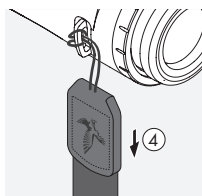
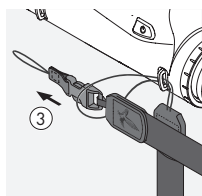

A continuación, pase el otro extremo de la correa de transporte ③ a través del lazo y apriete el bucle ④.

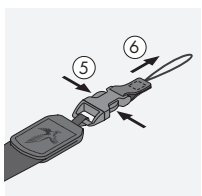

En el lado opuesto, extraiga el extremo de la hebilla ⑤+⑥ y vuelva a pasar el lazo por el mismo enganche ⑦.

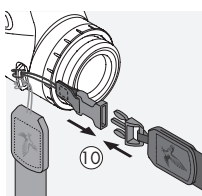
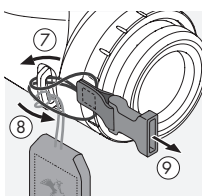

Luego, pase el extremo a través del lazo ⑧, apriete el bucle ⑨ y fije el clip al otro extremo de la correa de transporte lateral ⑩.



2.7 MONTAJE DE LA TAPA PROTECTORA PARA EL OCULAR

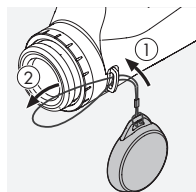

Para uso, únicamente, como instrumento térmico portátil

Pase el lazo de la tapa del ocular por el enganche que está en el mismo lado del IM 35.2 en el que conectó la correa para mano (conector en el lateral del ocular ①+②).

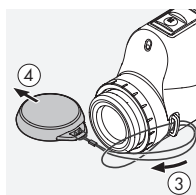

A continuación, pase la tapa por el lazo ③ y apriete el bucle ④. Ahora puede utilizar la tapa para proteger el ocular ⑤.

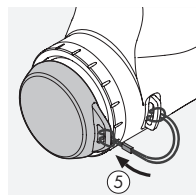

2.8 MONTAJE DE LA COPA CONTRA LUZ LATERAL PARA OCULARES

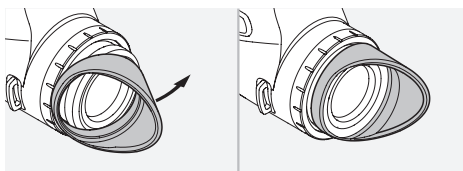

3. UTILIZACIÓN

3.1 ENCENDIDO DEL DISPOSITIVO

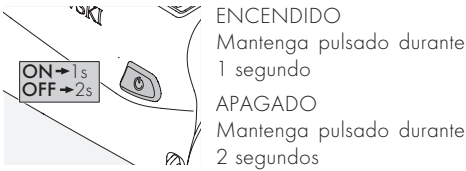

3.2 EXPLICACIÓN DE LOS SÍMBOLOS

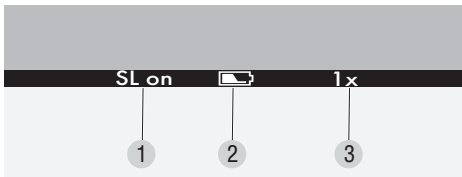

Hay una barra de menú visible en la parte inferior de la pantalla. Esta se oculta de forma automática a los 5 segundos y reaparece cuando el usuario pulsa un botón o si el SWAROLIGHT la activa.

- 1 SL on = SWAROLIGHT activado
SL off = SWAROLIGHT desactivado
- 2 Estado de la batería con 5 niveles
- 3 Aumentos:
1 como instrumento térmico acoplable
4 como instrumento térmico portátil

3.3 CALIBRACIÓN DE LA IMAGEN

La imagen se calibra automáticamente tras el encendido, al salir del modo reposo o en situaciones de cambio de temperatura. Durante este proceso, la imagen se congela durante un instante. No se trata de un error.

3.4 CAMBIO ENTRE BLACK HOT/WHITE HOT

Pulse durante un instante el botón (5) para cambiar el ajuste. En modo Black Hot, los objetos con una elevada radiación térmica aparecen más oscuros que los objetos con una radiación térmica más baja. En el modo White Hot sucede lo contrario.

3.5 MODO PORTÁTIL Y ACOPABLE

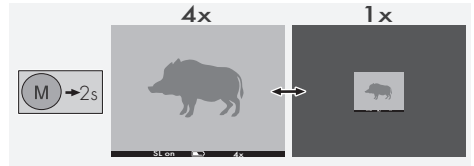

Pulse el botón de modo (5) durante 2 segundos. Esto alterna la pantalla entre el modo de 1 aumento (acoplable) y el de 4 aumentos (portátil). En el modo acoplable, solo se emplea la parte central de la pantalla (1 aumento). En el modo portátil, se utiliza toda la pantalla (4 aumentos). El campo de visión es el mismo en ambos modos.

3.6 SWAROLIGHT

El tM 35.2 cuenta con un sensor de inclinación. El sensor de inclinación funciona tanto si usamos el dispositivo como un instrumento térmico acoplable como portátil.

Para uso como instrumento térmico portátil

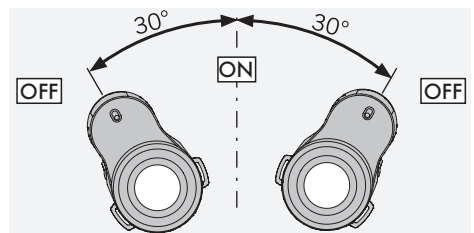
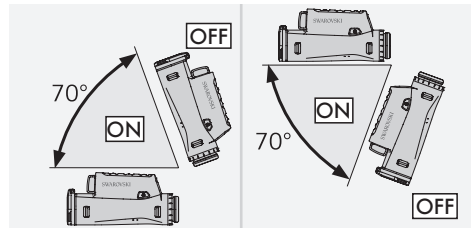

Para uso como instrumento térmico acoplable

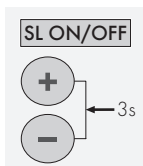
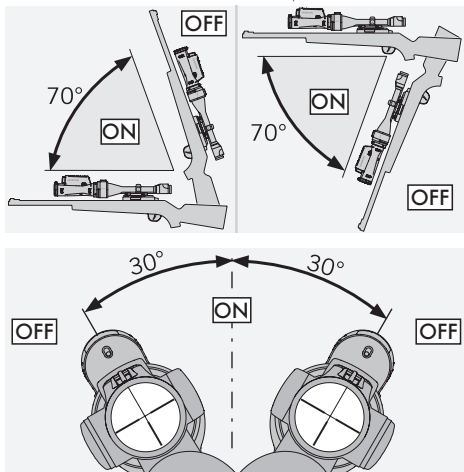

Pulsar los botones más (3) y menos (4) de forma simultánea durante 3 segundos activa o apaga esta función. El sensor de inclinación detecta si el dispositivo se encuentra en posición de tiro como instrumento térmico acoplable.

El tM 35.2 se desactiva si el ángulo de inclinación es superior a 70° (hacia arriba o hacia abajo), por ejemplo, si coloca el rifle en vertical. El tM 35.2 también se desactiva si la inclinación lateral es de más de 30°, por ejemplo, si apoya el rifle en su regazo.

Cuando vuelva a colocarlo en posición de disparo, el tM 35.2 se volverá a activar automáticamente. Tras una hora sin estar en funcionamiento, el dispositivo se apaga por completo (SL apagado). Si Swarovlight está activado (SL encendido), el dispositivo se apaga completamente tras 5 horas sin funcionar.

3.7 AJUSTE AUTOMÁTICO DE LA LUMINOSIDAD

El tM 35.2 cuenta con una función de ajuste automático de la luminosidad que adapta automáticamente el brillo de la pantalla cuando el dispositivo se enciende o cuando SWAROLIGHT la activa. El tM 35.2 es capaz de reconocer si está usando el dispositivo durante el día, el ocaso o la noche. El

brillo de la pantalla también se puede ajustar mediante los botones más (3) o menos (4).

La pantalla del tM 35.2 cuenta con 32 niveles de luminosidad que se pueden rebajar al máximo durante la noche para evitar deslumbrar. El tM 35.2 también cuenta con una función de memoria para el día, el ocaso y la noche. Si su nivel de luminosidad seleccionado para una de las tres opciones es distinto del ajuste predeterminado, el tM 35.2 guardará este ajuste personalizado y lo volverá a aplicar cuando vuelva a activar o encender el dispositivo.

4. PARA USO COMO INSTRUMENTO TÉRMICO ACOPLABLE

Su tM 35.2 ha sido específicamente desarrollado para ser utilizado como un instrumento térmico portátil o como instrumento térmico acoplable, combinado con un visor y con el tMA adaptador para monocular térmico, ambos de SWAROVSKI OPTIK. Al utilizar este sistema completo de SWAROVSKI OPTIK, garantizamos un desvío máximo del punto de impacto de 4 cm a los 100 m (distancia del punto de impacto medio de dos grupos de tiro a 100 m; con y sin el instrumento térmico acoplable).

4.1 AJUSTE DEL ALCANCE DEL VISOR

En modo acoplable (1 aumento) el tM 35.2 está optimizado para su uso combinado con un visor SWAROVSKI OPTIK. En este caso, solo se emplea la parte rectangular central de la pantalla del tM 35.2 (1 aumento). Si es necesario, puede escoger el aumento de su visor con el anillo de ajuste de aumentos. Para aprovechar todo el campo de visión del tM 35.2 (como dispositivo acoplable) recomendamos utilizar un visor con un aumento inicial de $\leq 3,5$.

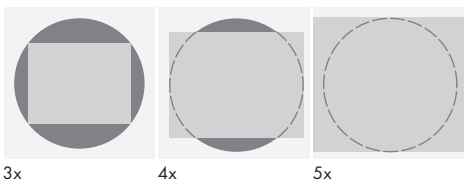

Advertencia: Asegúrese de que su tM 35.2 está en modo acoplable (1 aumento) cuando lo use como instrumento térmico acoplable. Si configura el dispositivo en modo observación mientras lo está utilizando como instrumento térmico acoplable, podrían provocar una desviación del punto de impacto.

5. USO DEL CARGADOR DE BATERÍA

5.1 INDICADOR DE ESTADO DE LA BATERÍA

Los 4 indicadores LED del cargador se iluminan durante 30 segundos en función del nivel de carga de la batería insertada.

1 ^{er} LED rojo	= 0%
1 ^{er} LED blanco	= 1% - 24%
2 ^o LED blanco	= 25% - 49%
3 ^o LED blanco	= 50% - 74%
4 ^o LED blanco	= 75% - 100%

Nota: Puede comprobar el nivel de carga de la batería introduciéndola en el cargador cuando éste no esté conectado a una toma de corriente.

5.2 CARGA DE LA BATERÍA POR PRIMERA VEZ

Por razones de seguridad y transporte, la batería no se suministra completamente cargada. Cargue la batería completamente con el RBC cargador de batería suministrado antes de utilizar el dispositivo por primera vez.

1. Conecte el conector del cable de carga USB al puerto USB del cargador.
2. Conecte el otro extremo del cable de carga USB a un adaptador de red USB adecuado. (Para una carga óptima, al menos 10 W de salida o al menos 2,1A).
3. Introduzca la batería en el cargador.

5.3 TIEMPO DE CARGA

Batería al 90% después de 3,5 horas

Batería al 100% después de 5 horas

Nota: La fuente de alimentación utilizada debe tener una salida de al menos 2 A para poder cargar dos baterías simultáneamente. Si la salida es inferior, cargue cada batería individualmente.

5.4 INDICADORES DE ERROR DEL CARGADOR DE BATERÍAS

- 1^{er} LED parpadeando en rojo para la 2^a batería insertada → La corriente de salida de la fuente de alimentación de carga USB es demasiado baja para cargar dos baterías simultáneamente.
- 1^{er} y 2^o LED parpadeando en rojo → Temperatura de la batería demasiado baja (< 0 °C)
- 3^{er} y 4^o LED parpadeando en rojo → Temperatura de la batería demasiado alta (> 45 °C)
- Los 4 LED parpadeando en rojo → La batería está defectuosa. Deje de utilizar la batería inmediatamente.
- Los 8 LED se iluminan en rojo → El cargador está defectuoso. Deje de utilizar el cargador inmediatamente.
- 1^{er} LED parpadeando en rojo → La batería está descargada.

5.5 INFORMACIÓN GENERAL DEL CARGADOR DE BATERÍA RBC PARA SU USO EN LOS ESTADOS UNIDOS:

Este producto está validado según la norma UL62368-1. Este producto debe ser alimentado por una unidad de alimentación validada por ITE y marcada como "Clase 2" o LPS, con una salida USB de 5 V CC, mín. 2100 mA.

Este producto está destinado únicamente a cargar las baterías RB AFL y las baterías RB tM 35.2 de SWAROVSKI OPTIK.

6. INFORMACIÓN GENERAL

6.1 NÚMERO DE SERIE

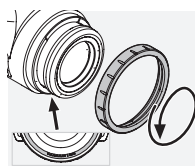

Encontrará el número de serie de su producto en el ocular derecho. Desenrosque la tapa del anillo (7) en el sentido contrario de las agujas del reloj para colocarlo.

6.2 INFORMACIÓN ADICIONAL



Para más información y trucos, visite:
SWAROVSKIOPTIK.COM

7. CUIDADOS Y MANTENIMIENTO

7.1 PAÑO PARA LIMPIEZA DE LENTES

Con el paño de microfibra que se incluye con el dispositivo puede limpiar incluso las superficies de cristal más delicadas. Es ideal para objetivos, oculares y gafas. Mantenga el paño limpio, ya que las partículas de suciedad pueden dañar las superficies de los objetivos. Basta con lavarlo con agua templada jabonosa y dejarlo secar al aire. Utilícelo únicamente para limpiar superficies de cristal.

7.2 LIMPIEZA

Damos gran importancia a que todos los elementos y superficies sean muy fáciles de limpiar.

Cómo limpiar los elementos ópticos. Para que el rendimiento de su dispositivo sea siempre sobresaliente, mantenga las superficies de cristal libres de suciedad, aceite y grasa. Primero cepille las partículas más grandes de suciedad utilizando un cepillo para lentes ópticas. Luego exhale suavemente sobre la lente y límpiela con el paño de limpieza de lentes para eliminar la suciedad restante. Si está muy sucia (por ejemplo, con arena), la copa ocular giratoria se puede desenroscar por completo, lo que facilita su limpieza.

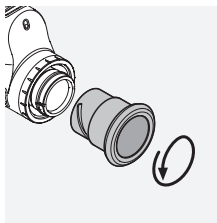

7.3 ALMACENAJE

Guarde su dispositivo en su funda en un lugar bien ventilado. Si el dispositivo está mojado, primero debe secarlos. En zonas tropicales o con alta humedad, es mejor guardarlos en un recipiente hermético con un agente antihumedad (por ejemplo, gel de sílice).

8. CUMPLIMIENTO NORMATIVO

8.1 CUMPLIMIENTO NORMATIVO DEL tM 35.2

Para obtener más información sobre el cumplimiento normativo, consulte:

http://swarovs.ki/tM35_compliance

RAEE (Directiva sobre residuos de aparatos eléctricos y electrónicos)



Este símbolo indica que este producto no se puede eliminar con la basura doméstica, según la Directiva RAEE (Directiva sobre residuos de aparatos eléctricos y electrónicos usados) y las leyes nacionales.

Este producto se debe llevar a un punto de recogida previsto para ello. Obtendrá información sobre los puntos de recogida para aparatos viejos en las instituciones municipales responsables o en un centro autorizado para la eliminación de aparatos eléctricos y electrónicos viejos. La correcta eliminación de este producto sirve para proteger el medio ambiente y evita posibles daños al medio ambiente y a la salud humana, que podrían surgir debido al tratamiento indebido del producto.

8.2 CUMPLIMIENTO NORMATIVO DE LA RB tM 35.2 BATERÍA RECARGABLE

Para obtener más información sobre el cumplimiento normativo, consulte:

http://swarovs.ki/tM35_compliance

RAEE/ElektroG



Este símbolo indica que la batería no debe desecharse con la basura doméstica de acuerdo con la Directiva RAEE (Residuos de aparatos eléctricos y electrónicos) y la legislación nacional o local. La batería se debe desechar en un punto de recogida específico.

9. RECOMENDACIONES DE SEGURIDAD

9.1. RECOMENDACIONES GENERALES



Nunca mire a través del dispositivo mientras camina, ya que podría pasar por alto obstáculos.

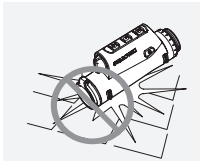

Evite que su dispositivo reciba golpes.

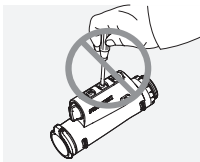

Las reparaciones y el mantenimiento solo deben realizarse en SWAROVSKI OPTIK Absam (Austria) o SWAROVSKI OPTIK North America; de lo contrario, la garantía quedará inválida.

- Solo se deben utilizar baterías SWAROVSKI OPTIK en el producto. El uso de cualquier otra batería puede provocar daños en el aparato.
- Compruebe la posición del tMA adaptador para monocular térmico antes de disparar. Si no está bien acoplado en el visor, corrija la posición.
- El tM 35.2 es resistente al agua y al polvo y ha recibido una puntuación IP68 en un test realizado en condiciones de laboratorio controladas conforme al estándar 60529 de la CEI.
- Por motivos de seguridad (batería) el tM 35.2 se apaga automáticamente a temperaturas inferiores a los $-15\text{ }^{\circ}\text{C}$ o superiores a los $+50\text{ }^{\circ}\text{C}$.

ADVERTENCIAS PARA LA RB tM 35.2 BATERÍA RECARGABLE

ADVERTENCIA!

Riesgo de incendio y quemaduras. Nunca abra, dañe o caliente la batería a más de $80\text{ }^{\circ}\text{C}$. Tenga

en cuenta las indicaciones de seguridad. Solo debe utilizarse el cargador suministrado por SWAROVSKI OPTIK.



Posibles riesgos:

- Riesgo de incendio y explosión
- Riesgo de emisión de sustancias tóxicas o corrosivas
- Riesgo de quemaduras

Este producto tiene una batería de iones de litio reemplazable y recargable. Al utilizar el producto, tenga en cuenta lo siguiente:

- No continúe usando la batería si la carcasa exterior está dañada o si sospecha que la batería está dañada. En este caso, póngase en contacto con nuestro servicio de atención al cliente de inmediato, ya que existe riesgo de explosión y/o accidente. Las evidencias claras de una batería defectuosa incluyen, por ejemplo, deformaciones (abultamientos), derretimiento de áreas en la carcasa de plástico, decoloración, olor, alta generación de calor.
- No utilice la batería de forma incorrecta, ya que esto puede provocar daños en la batería y un riesgo asociado de incendio y explosiones.
 - No intente abrir la batería ni desmontarla.
 - No cortocircuite la batería. No almacene nunca la batería en un lugar peligroso, en una caja de cartón o en un cajón, donde los contactos de la batería puedan cortocircuitarse entre sí o donde puedan ser cortocircuitados por otros materiales conductores.
 - Evite tensiones mecánicas (presión, deformaciones, impactos).
 - Mantenga la batería seca y limpia. Si la batería se ensucia, seque y limpie los contactos con un paño limpio y seco.
 - No utilice materiales conductores de la electricidad para la limpieza.
- Si la batería tiene fugas, asegúrese de que el líquido no entre en contacto con su piel u ojos, y no inhale los vapores emitidos. Si fuera el caso, busque asistencia médica.

- No exponga los productos con baterías a un calor excesivo (por ejemplo, a la luz solar directa, al fuego o a la proximidad de fuentes de calor como radiadores o aparatos que produzcan calor).

INFORMACIÓN SOBRE LA CARGA DE LA BATERÍA DE IONES DE LITIO

- Cargue la batería únicamente utilizando el RBC cargador de batería suministrado y una fuente de alimentación adecuada que cumpla con las normativas locales o que cuente con la aprobación FCC/CE/IC.
- El uso de cables o cargadores dañados, o la carga en entornos húmedos pueden causar descargas eléctricas, incendios, lesiones o daños al equipo o a otros elementos.
- La temperatura óptima de carga está entre 15 °C y 25 °C de temperatura ambiente. La temperatura de carga permitida es entre 0 °C y 37 °C. Durante la carga, no baje ni supere este rango de temperatura.
- No deje la batería desatendida mientras se esté cargando.
- No deje la batería en el cargador durante más tiempo del necesario.
- Asegúrese de que la batería no esté cubierta durante la carga.
- Preste especial atención a cualquier aumento inusual de la temperatura. La batería no debe estar caliente al tacto durante la carga.

INFORMACIÓN GENERAL Y ALMACENAMIENTO

- La duración de la batería depende de la temperatura ambiente.
- En ningún caso se deben almacenar baterías descargadas durante largos periodos de tiempo (días), ya que esto puede provocar daños irreparables. Cargue la batería al 60-80% antes de almacenarla. Si la batería se almacena a temperatura ambiente, debe recargarse después de 6 meses.
- La vida útil de una batería recargable es limitada y su rendimiento disminuye con la duración del uso. Aconsejamos no superar una vida útil de 5 años.

BATERÍAS DEFECTUOSAS

En caso de que la batería esté defectuosa o la carcasa de la batería esté deformada, en ningún caso debe devolver el dispositivo con la batería.

Por razones de seguridad, las baterías defectuosas deben eliminarse en los puntos de recogida de mercancías peligrosas locales. En este caso, retire la batería defectuosa del dispositivo. Si no es posible retirar la batería, póngase en contacto con nuestro equipo de Atención al cliente en customerservice@swarovskioptik.com.

En caso de cualquier daño en el tM 35.2, devuelva el dispositivo sin la batería.

Tenga en cuenta que la legislación internacional sobre mercancías peligrosas (IATA, ADR, etc.) se aplica a cualquier envío de celdas de iones de litio (baterías).

GARANTÍA

Este producto de SWAROVSKI OPTIK es un instrumento de alta calidad para el que concedemos servicios de garantía a nivel mundial.

Para más información sobre las condiciones de la garantía, visite: https://swarop.tk/tM35_2_warranty



DATOS TÉCNICOS

Encontrará todos los datos técnicos de su producto en: https://swarop.tk/tM35-2_technicaldata



Todas las especificaciones se ofrecen con valores típicos.

Reservado el derecho a modificaciones en modelo y suministro, así como posibles errores de impresión.

WIJ DANKEN U HARTELIJK
DIT PRODUCT VAN DE
FIRMA SWAROVSKI OPTIK
GEKOZEN TE HEBBEN.
MOCHT U VRAGEN
HEBBEN, RAADPLEEG DAN
A.U.B. UW VAKHANDELAAR
OF NEEM DIRECT CONTACT
MET ONS OP VIA
SWAROVSKIOPTIK.COM.

1. OVERZICHT

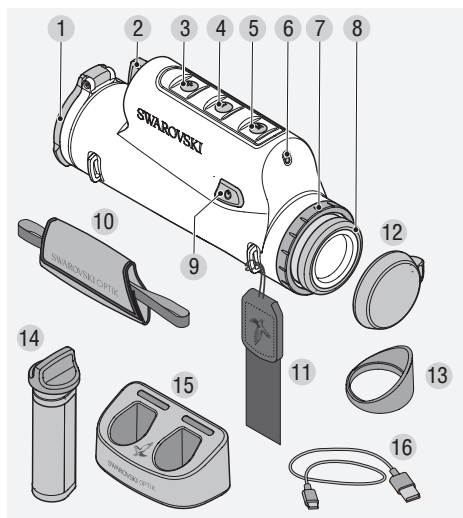

- 1 Objectiefbeschermer
- 2 Batterijvak
- 3 Plusknop
- 4 Minusknop
- 5 Modusknop
- 6 Helderheidssensor
- 7 Afdekring
- 8 Oogdoop
- 9 Aan-uitknop
- 10 Handriem
- 11 Draagriem
- 12 Oculairbeschermer
- 13 Winged eyecup
- 14 RB tM 35.2 oplaadbare batterij
- 15 RBC batterijlader
- 16 USB-oplaadkabel

FIELD BAG tM 35.2

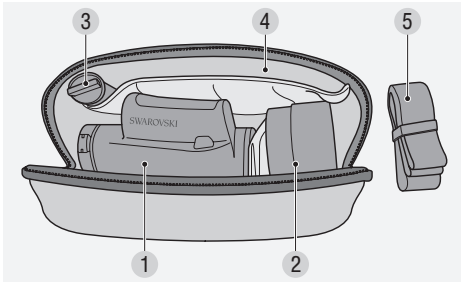

- 1 Vak voor tM 35.2
- 2 Vak voor tMA
- 3 Vak voor RB tM 35.2
- 4 Documentenvak
- 5 Draagriem field bag

Standaard meegeleverd:
lensreinigungsdoekje, field bag

2. GEBRUIK VAN HET APPARAAT VOORBEREIDEN

2.1 DE BATTERIJ OPLADEN

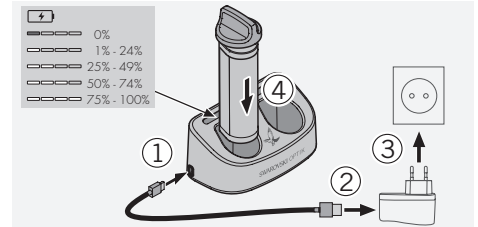

De tM 35.2 wordt geleverd met een vooraf geïnstalleerde RB tM 35.2 oplaadbare batterij. Laad de batterij volledig op voordat je het apparaat voor de eerste keer gebruikt (zie 5.1).
De netadapter (3) wordt niet meegeleverd.

2.2 DE BATTERIJ VERWIJDEREN

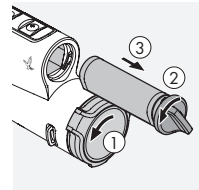

Bij het verwijderen van de batterij moet de objectiefbeschermer mogelijk iets opzij worden gedraaid, zodat het scharnier niet in de weg zit (1). Om het objectief te beschermen, zit de beschermer vast aan het

objectief en kan niet worden verwijderd.

Door de beschermer te draaien, kan de positie van het scharnier en daarmee de openingsrichting worden veranderd. Om de batterij te verwijderen, moet de bajonetsluiting naar links worden gedraaid (2). De handzame bajonetsluiting voor de batterij is in de batterijhouder geïntegreerd. Hierdoor kun je de bajonetsluiting ook met handschoenen aan gemakkelijk vastpakken en eraan trekken om de batterij eruit te halen (3).

2.3 DE BATTERIJ PLAATSEN

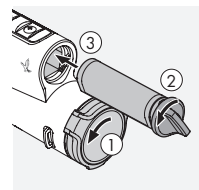

Om de batterij gemakkelijker in de juiste positie te kunnen plaatsen, zelfs in volledige duisternis, is de batterijhouder aan de onderzijde afgeplat.

Draai om de batterij te plaatsen de sluiting onge-

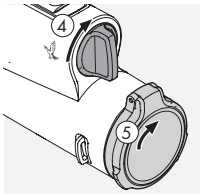

veer 30° tegen de klok in en duw de batterij zo ver mogelijk naar binnen. Draai vervolgens de bajonetsluiting ongeveer 30° met de klok mee tot een verticale positie ④. De batterij zit nu stevig op zijn plaats. De

objectiefbeschermer kan vervolgens in zijn oorspronkelijke positie worden teruggedraaid.

2.4 DE OOGDOPPEN AANPASSEN

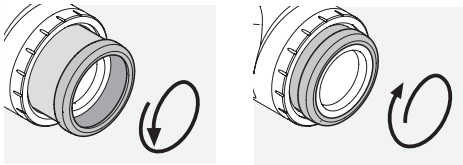

Pos. A

Pos. B

Pos. A: voor gebruik zonder bril: Draai de oogdoppen helemaal tegen de klok in (4 posities).

Pos. B: voor gebruik met bril of in de voorzetmodus: Draai de oogdoppen zo ver mogelijk met de klok mee.

Let op: er is geen dioptrische correctie mogelijk.

2.5 DE HANDRIEM BEVESTIGEN

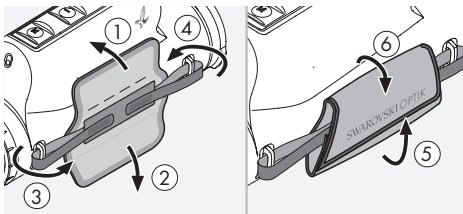

Bij levering van de tM 35.2 zijn de draagriem of de handriem niet bevestigd. Ook de oculairbeschermer en de winged eyecup zijn nog niet aangebracht. Indien nodig kunnen de toebehoren snel en eenvoudig worden bevestigd.

De handriem kan aan weerszijden van de tM 35.2 worden bevestigd voor links- of rechtshandige gebruikers. Nadat je de beide eindstukken door

de lushouders op het apparaat hebt gehaald, kun je de lengte van de handriem aanpassen met het klittenband en deze vastzetten door de leren band erover te vouwen.

2.6 DE DRAAGRIEM BEVESTIGEN

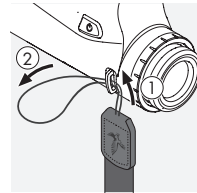

Om de draagriem aan de tM 35.2 te bevestigen, neem je de kant zonder kliksluiting en haal je de lus door de lushouder aan de kant van de oculairbeschermer, aan de andere kant dan de handriem ①+②.

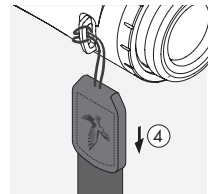
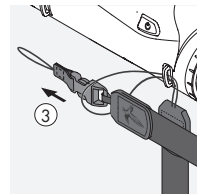

Trek vervolgens het andere einde van de draagriem ③ door de lus en trek deze strak ④.

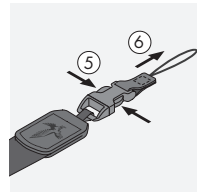

Aan de andere kant maak je het uiteinde van de gesp los ⑤ + ⑥ en haal je de lus door dezelfde lushouder ⑦.

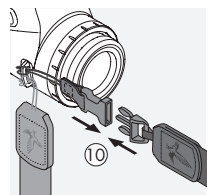
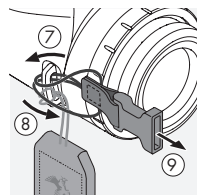

Trek het uiteinde vervolgens door de lus ⑧, trek deze strak ⑨, en bevestig de clip aan het andere uiteinde van de zijdraagriem ⑩.



2.7 DE OCULAIRBESCHERMKAP BEVESTIGEN

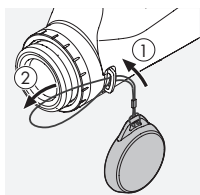

Uitsluitend voor gebruik als draagbare warmtebeeldkijker

Voer de lus van de oculairbeschermer door de lushouder aan dezelfde kant van de tM 35.2 waaraan je de handriem hebt bevestigd (bevestiging aan de oculairkant ① + ②).

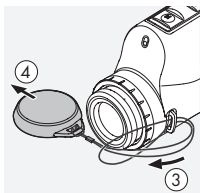

Haal vervolgens de beschermer door de lus ③ en trek deze strak ④. Je kunt de beschermer nu gebruiken om het oculair te beschermen ⑤.

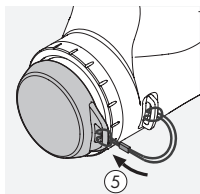

2.8 DE WINGED EYECUP BEVESTIGEN

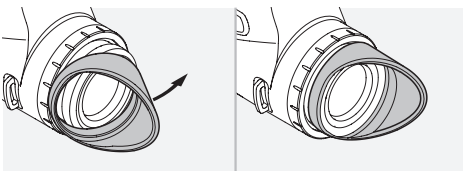

3. BEDIENING

3.1 HET APPARAAT INSCHAKELEN

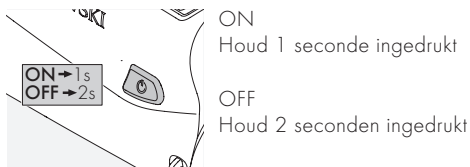

3.2 VERKLARING VAN DE SYMBOLEN

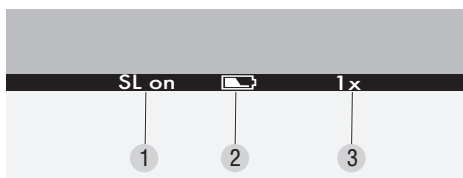

Aan de onderkant van het display is een menubalk zichtbaar. Deze verdwijnt automatisch na 5 seconden en wordt opnieuw weergegeven door indrukken van een knop of activering door SWAROLIGHT.

- 1 SL on = SWAROLIGHT ingeschakeld
SL off = SWAROLIGHT uitgeschakeld
- 2 Batterijstatus met 5 niveaus
- 3 Vergroting:
1x als warmtebeeldvoorzetkijker
4x als draagbare warmtebeeldkijker

3.3 BEELDKALIBRATIE

Na het inschakelen, het ontwakken uit de slaapstand of bij temperatuurveranderingen wordt het beeld automatisch gekalibreerd. Hierbij bevriest het beeld even. Dit is geen fout.

3.4 WISSELEN TUSSEN BLACK HOT/WHITE HOT

Druk kort op de modusknop (5) om de instelling te wijzigen. In de modus Black Hot worden objecten met een hoge warmtestraling donkerder weergegeven dan objecten met een lagere warmtestraling. In de modus White Hot wordt het beeld omgekeerd.

3.5 DRAAGBARE MODUS EN VOORZETMODUS

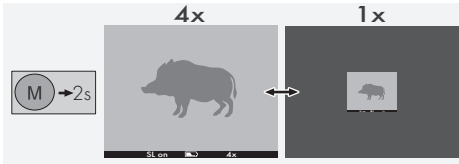

Druk 2 seconden op de modusknop (5). Hiermee wisselt de weergave tussen 1x (voorzet) en 4x (draagbaar) vergroting

In de voorzetmodus wordt alleen het centrale deel van het display gebruikt (1x vergroting). In de draagbare modus wordt het volledige display gebruikt (4x vergroting). Het gezichtsveld blijft hetzelfde in de draagbare en voorzetmodus.

3.6 SWAROLIGHT

De tM 35.2 heeft een kantelsensor. De kantelsensor werkt zowel bij gebruik als warmtebeeldvoorzetkijker en als draagbare warmtebeeldkijker.

Voor gebruik als draagbare warmtebeeldkijker

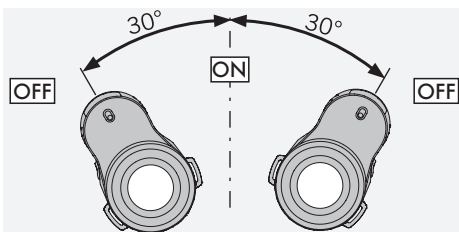
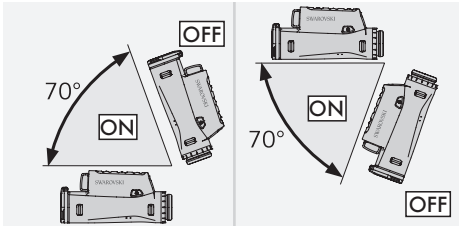

Voor gebruik als warmtebeeldvoorzetkijker

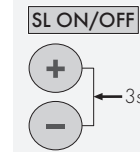
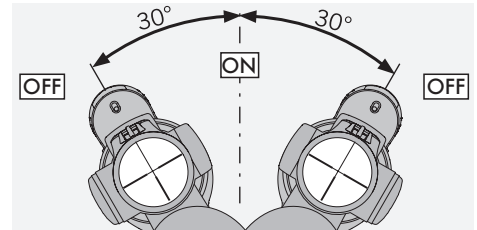
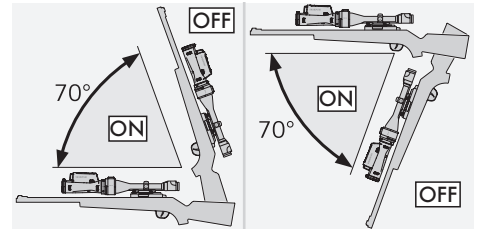

Door gedurende 3 seconden tegelijkertijd op de plus- (3) en minknop (4) te drukken, wordt deze functie in- of uitgeschakeld. De kantelsensor herkent of het apparaat zich als warmtebeeldvoorzetkijker in een schietpositie bevindt.

De tM 35.2 schakelt uit bij een hellingshoek groter dan 70° (naar boven of naar beneden), bijvoorbeeld als je het wapen rechtop zet. De tM 35.2 schakelt ook uit bij zijdelings kantelen over meer dan 30°, bijvoorbeeld als je het wapen op je benen legt.

Wanneer het wapen opnieuw in schietpositie wordt gebracht, schakelt de tM 35.2 automatisch in.

Na een uur zonder bediening schakelt het apparaat volledig uit (SL uit). Als Swarolight geactiveerd is (SL aan), schakelt het apparaat volledig uit na 5 uur zonder bediening.

3.7 AUTOMATISCHE HELDERHEIDSAANPASSING

De tM 35.2 heeft een functie voor automatische helderheidsaanpassing die de helderheid van het display automatisch aanpast wanneer het apparaat wordt ingeschakeld of geactiveerd door SWAROLIGHT. Hierbij herkent de tM 35.2 of je het apparaat overdag, in de schemering of 's nachts

gebruikt. De helderheid van het display kan ook worden aangepast met de plus- (3) of minknoppen (4).

Het display van de tM 35.2 heeft 32 helderheidsniveaus en kan 's nachts heel ver worden gedimd om verblinding te voorkomen. De tM 35.2 beschikt ook over een geheugenfunctie in het dag-, schemer- en nacht bereik. Als het geselecteerde helderheidsniveau in een van de drie bereiken afwijkt van de standaardinstelling, slaat de tM 35.2 deze aangepaste helderheid op en past deze toe wanneer het apparaat de volgende keer wordt geactiveerd of ingeschakeld.

4. VOOR GEBRUIK ALS WARMTEBEELDVOORZETKIJKER

Je tM 35.2 is speciaal ontwikkeld voor gebruik als draagbare warmtebeeldkijker en warmtebeeldvoorzetkijker in combinatie met een SWAROVSKI OPTIK richtkijker en de SWAROVSKI OPTIK tMA adapter warmtebeeldmonoculair. Bij gebruik van dit complete systeem van SWAROVSKI OPTIK garanderen wij een maximale trefpuntafwijking van 4 cm op 100 m (afstand van het gemiddelde trefpunt van twee schotgroepen op 100 m – met en zonder warmtebeeldvoorzetkijker).

4.1 DE RICHTKIJKER AANPASSEN

In de voorzetmodus (1x vergroting) wordt de tM 35.2 geoptimaliseerd voor gebruik in combinatie met een SWAROVSKI OPTIK richtkijker. Dit houdt in dat alleen het centrale rechthoekige deel van het display van de tM 35.2 wordt gebruikt (1x vergroting). Indien nodig kun je de vergroting voor je richtkijker selecteren met de vergrotingsstelselring. Om het volledige gezichtsveld van de tM 35.2 (als voorzetkijker) te kunnen benutten, adviseren wij om een richtkijker te gebruiken met een startvergroting van $\leq 3,5$.

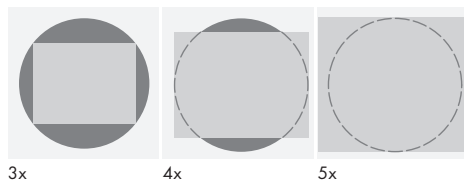

Belangrijk: Zorg ervoor dat je tM 35.2 in de voorzetmodus (1x vergroting) staat bij gebruik als warmtebeeldvoorzetkijker. Wanneer je de warmtebeeldvoorzetkijker in de observatiemodus gebruikt, kunnen trefpuntafwijkingen optreden.

5. DE BATTERIJLADER GEBRUIKEN

5.1 BATTERIJSTATUSINDICATOR

De 4 led-indicatoren op de oplader lichten 30 seconden op afhankelijk van het laadniveau van de geplaatste batterij.

1 ^e led rood	=	0%
1 ^e led wit	=	1% - 24%
2 ^e led wit	=	25% - 49%
3 ^e led wit	=	50% - 74%
4 ^e led wit	=	75% - 100%

Let op: Je kunt het laadniveau van de batterij controleren door de batterij in de oplader te plaatsen wanneer de oplader niet is aangesloten op een stopcontact.

5.2 DE BATTERIJ VOOR DE EERSTE KEER OPLADEN

Vanwege veiligheid en transport wordt de batterij niet volledig opgeladen geleverd. Laad de batterij volledig op met de meegeleverde RBC batterijlader voordat je het apparaat voor de eerste keer gebruikt.

1. Sluit de stekker van de USB-oplaadkabel aan op de USB-poort op de oplader.
2. Sluit het andere uiteinde van de USB-oplaadkabel aan op een geschikte USB-netadapter. (Voor optimaal opladen minimaal 10 W vermogen of minimaal 2,1A).
3. Plaats de batterij in de oplader.

5.3 LAADTIJD

90 % laadniveau na 3,5 uur
100 % laadniveau na 5 uur

Let op: De gebruikte voeding moet minimaal 2 A stroom kunnen leveren om twee batterijen tegelijk op te laden. Laad bij een lagere laadstroom de batterijen afzonderlijk op.

5.4 FOUTINDICATOREN VAN DE BATTERIJLADER

- **1° led knippert rood bij de tweede geplaatste batterij** → De uitgangsstroom van de USB-laadstroomvoorziening is te laag om twee batterijen tegelijk op te laden.
- **1° en 2° led knipperen rood** → Temperatuur batterij te laag (< 0 °C)
- **3° en 4° led knipperen rood** → Temperatuur batterij te hoog (> 45 °C)
- **4 leds knipperen rood** → De batterij is defect. Gebruik de batterij niet meer.
- **Alle 8 de leds lichten rood op** → De oplader is defect. Gebruik de oplader niet meer.
- **1° led knippert rood** → Batterij is leeg.

5.5 ALGEMENE INFORMATIE VOOR GEBRUIK VAN DE RBC BATTERIJLADER IN DE VERENIGDE STATEN:

Dit product is gevalideerd volgens UL62368-1. Dit product moet worden gevoed door een ITE-genoteerde voedingseenheid met de aanduiding „Class 2” of LPS, met een USB-uitgang van 5V DC, min. 2100 mA.

Dit product is uitsluitend bestemd voor het opladen van RB AFL-batterijen en RB IM 35.2-batterijen van SWAROVSKI OPTIK.

6. ALGEMENE AANWIJZINGEN

6.1 SERIENUMMER

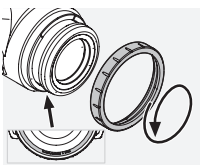

Het serienummer van je product vind je op het oculair. Draai de afdekking (7) tegen de klok in los om het nummer te vinden.

6.2 AANVULLENDE INFORMATIE



Kijk voor meer informatie en tips op:
SWAROVSKIOPTIK.COM

7. ONDERHOUD EN REINIGING

7.1 LENSREINIGINGSDOEKJE

Met het meegeleverde microvezeldoekje kun je zelfs de meest gevoelige lensoppervlakken reinigen. Het is ideaal voor objectieven, oculairs en brillen. Houd het doekje schoon, aangezien vuil het lensoppervlak kan beschadigen. Was het doekje indien nodig in lauwwarm water met zeep en laat het drogen aan de lucht. Gebruik het alleen om lensoppervlakken te reinigen.

7.2 REINIGEN

We hebben alle componenten en oppervlakken zo ontworpen dat ze eenvoudig kunnen worden gereinigd.

De optische componenten reinigen. Houd de lensoppervlakken vrij van vuil, olie en vet, zodat het instrument optimale prestaties blijft leveren. Verwijder hiervoor eerst grove vuildeeltjes met een lensborstelje. Adem vervolgens lichtjes op de lens en wrijf deze schoon met het lensreinigingsdoekje om eventueel resterend vuil te verwijderen. Als de instelbare oogdoppen erg vervuild zijn (bijv. door zand) kun je ze helemaal losschroeven, zodat ze gemakkelijk kunnen worden gereinigd.

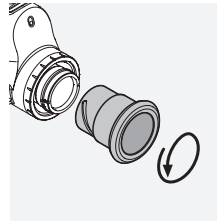

7.3 OPBERGEN

Berg je product op in de zak op een goed geventileerde plaats. Als de product nat is, moet deze eerst worden gedroogd. In tropische gebieden of op plaatsen met een hoge luchtvochtigheid kun je de product het best opbergen in een luchtdichte doos of zak met een vochtabsorberend middel (bijv. silicagel).

8. NALEVING

8.1 NALEVING tM 35.2

Meer informatie over naleving is te vinden op:
http://swarovs.ki/tM35_compliance

WEEE/ElektroG



Dit symbool duidt aan, dat dit product volgens de WEEE-richtlijn (richtlijn voor oude elektrische en elektronische apparaten) en nationale wetten niet via het huisvuil mag worden afgevoerd.

Dit product moet bij een daarvoor bestemde inzamellocatie worden afgegeven. Informatie over inzamellocaties voor afgedankte apparatuur krijgt u bij de daarvoor verantwoordelijke gemeentelijke instellingen of een bevoegde locatie voor de afvoer van afgedankte elektrische en elektronische apparaten.

De correcte afvoer van dit product dient ter bescherming van het milieu en verhindert mogelijke schade voor het milieu en de menselijke gezondheid, die door een ondeskundige behandeling van het product kan optreden.

8.2 NALEVING RB tM 35.2 OPLAADBARE BATTERIJ

Meer informatie over naleving is te vinden op:
http://swarovs.ki/tM35_compliance

AEEA/ElektroG



Dit symbool geeft aan dat de batterij niet samen met het huishoudelijk afval mag worden meegegeven conform de AEEA-richtlijn (Afgedankte Elektrische en Elektronische Apparatuur), en nationale en lokale wetgeving. De batterij moeten worden ingeleverd bij een hiervoor bedoeld inzamelpunt.

9. VEILIGHEIDSADVIEZEN

9.1. ALGEMENE AANWIJZINGEN



Kijk nooit door het instrument terwijl je loopt, omdat je daardoor obstakels over het hoofd kunt zien.

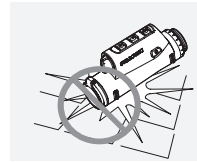

Bescherm het instrument tegen stoten.

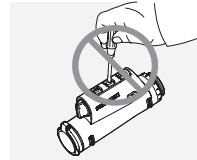

Reparaties en onderhoud mogen alleen worden uitgevoerd door SWAROVSKI OPTIK Absam (Oostenrijk) of SWAROVSKI OPTIK North America, anders vervalt de garantie.

- Gebruik alleen batterijen van SWAROVSKI OPTIK in het product. Het gebruik van andere batterijen kan het apparaat beschadigen.
- Controleer de positie van de tMA adapter warmtebeeldmonoculair voordat je een schot lost. Corrigeer de positie als deze niet zo ver mogelijk op de richtkijker is geschoven.
- De tM 35.2 is water- en stofdicht en heeft in een test onder gecontroleerde laboratoriumomstandigheden de classificatie IP68 volgens de IEC-norm 60529 gekregen.
- Om veiligheidsredenen (batterij) schakelt de tM 35.2 automatisch uit bij temperaturen onder -15°C of boven $+50^{\circ}\text{C}$.

WAARSCHUWINGEN VOOR DE RB tM 35.2 OPLAADBARE BATTERIJ

WAARSCHUWING!

Gevaar voor brand en verbranding. Open of beschadig de batterij niet. Stel de batterij niet bloot

aan temperaturen hoger dan 80 °C. Neem de veiligheidsinstructies in acht. Gebruik alleen de door SWAROVSKI OPTIK geleverde oplader.



Mogelijke gevaren:

- gevaar voor brand en explosie
- gevaar voor vrijkomen van giftige of bijtende stoffen
- gevaar voor verbranding

Dit product heeft een vervangbare, oplaadbare lithiumionbatterij. Let bij het gebruik van het product op het volgende:

- Gebruik de batterij niet meer als de behuizing beschadigd is of als je vermoedt dat de batterij beschadigd is. Neem in dit geval onmiddellijk contact op met onze klantenservice, aangezien er risico op een ontploffing en/of ongeval bestaat. Duidelijke tekenen van een defecte batterij zijn bijvoorbeeld vervormingen (uitstulpingen), smeltplekken op de kunststof behuizing, verkleuringen, geur, sterke warmteontwikkeling.
- Gebruik de batterij niet verkeerd, aangezien dit de batterij kan beschadigen en tot brand en explosies kan leiden.
 - Probeer de batterij niet te openen of uit elkaar te halen.
 - Sluit de batterij niet kort. Bewaar de batterij nooit lukraak in een doos of lade waar de batterijcontacten elkaar kunnen kortsluiten of door andere geleidende materialen kunnen worden kortgesloten.
 - Vermijd mechanische belastingen (druk, vervormingen, schokken).
 - Houd de batterij droog en schoon. Als de batterij vuil is, droog en reinig de contacten dan met een schone, droge doek.
 - Gebruik voor het reinigen geen elektrisch geleidende materialen.
- Als de batterij lekt, zorg er dan voor dat de vloeistof niet in aanraking komt met de huid of ogen en adem de uitgestoten dampen niet in. Is dit wel het geval, roep dan medische hulp in.

- Stel producten met batterijen niet bloot aan overmatige hitte (bijv. direct zonlicht, vuur, of nabijheid van warmtebronnen zoals radiatoren of apparaten die warmte produceren).

INSTRUCTIES VOOR HET OPLADEN VAN DE LHONBATTERIJ

- Laad de batterij alleen op met de meegeleverde RBC batterijlader en een geschikte voeding die voldoet aan de geldende landelijke voorschriften of is goedgekeurd door FCC/CE/IC.
- Het gebruik van beschadigde kabels of opladers in vochtige omstandigheden kan leiden tot elektrische schokken, brand, letsel of schade aan apparatuur of andere goederen.
- De optimale laadtemperatuur ligt bij een omgevingstemperatuur tussen de 15 °C en 25 °C. De toegestane laadtemperatuur ligt tussen de 0 °C en 37 °C. Laad de batterij niet op bij temperaturen buiten dit bereik.
- Laat de batterij niet onbeheerd achter tijdens het opladen.
- Laat de batterij niet langer dan nodig in de oplader zitten.
- Zorg ervoor dat de batterij niet wordt afgedekt tijdens het opladen.
- Let vooral op een ongebruikelijke temperatuurstijging. De batterij mag tijdens het opladen niet warm aanvoelen.

ALGEMENE AANWIJZINGEN EN OPBERGEN

- De gebruiksduur van de batterij is afhankelijk van de omgevingstemperatuur.
- Batterijen mogen in geen geval voor langere tijd (dagen) in onladen toestand worden opgeborgen, omdat dit tot onherstelbare schade kan leiden. Zorg dat de batterij tot 60 - 80% opgeladen is voordat je deze opbergt. Als de batterij bij kamertemperatuur wordt bewaard, moet deze na 6 maanden opnieuw worden opgeladen.
- De levensduur van een oplaadbare batterij is beperkt en de prestaties nemen af met de duur van het gebruik. Wij adviseren een levensduur van 5 jaar niet te overschrijden.

DEFECTE BATTERIJEN

In geval van een defecte batterij of vervormde batterijhouder mag het apparaat in geen geval met batterij worden geretourneerd.

Vanwege de veiligheid moeten defecte batterijen worden ingeleverd bij een plaatselijk inzamelpunt voor klein chemisch afval. Haal in dat geval de defecte batterij uit het apparaat. Als het niet lukt om de batterij te verwijderen, neem dan contact op met ons klantenserviceteam op customerservice@swarovskioptik.com.

Stuur in geval van schade aan de tM 35.2 het apparaat terug zonder de batterij.

Houd er rekening mee dat internationale wetgeving met betrekking tot gevaarlijke goederen (IATA, ADR, etc.) van toepassing is op elke verzending van lithium-ionbatterijen.

VI TACKAR DIG I DITT
VAL AV EN SWAROVSKI
OPTIK PRODUKT. VID
FRÅGOR KAN DU VÄNDA
DIG TILL DIN UTBILDADE
ÅTERFÖRSÄLJARE ELLER
DIREKT TILL OSS PÅ,
SWAROVSKIOPTIK.COM.

GARANTIE

Dit product van SWAROVSKI OPTIK is een hoogwaardig instrument waarvoor wij wereldwijde garantieservices bieden.

Ga voor meer informatie over de garantievoorwaarden naar: https://swarop.tk/tM35_warranty



TECHNISCHE SPECIFICATIES

Alle technische specificaties voor je product vind je op:

https://swarop.tk/tM35-2_technicaldata



De vermelde specificaties zijn standaardwaarden.

Wijzigingen in uitvoering en levering voorbehouden.
Wij zijn niet aansprakelijk voor drukfouten.

1. ÖVERSIKT

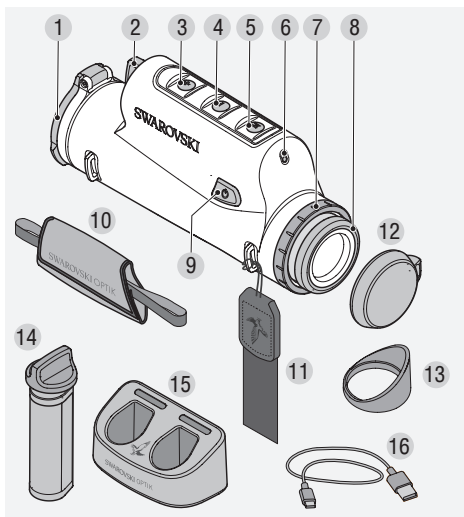

- 1 Objektivskydd
- 2 Batterifack
- 3 Plusknapp
- 4 Minusknapp
- 5 Lägesknapp
- 6 Ljussensor
- 7 Skyddsring
- 8 Ögonmussla
- 9 På/av-knapp
- 10 Handrem
- 11 Bärrem
- 12 Okularskydd
- 13 Ögonmussla med vingar
- 14 RB tM 35.2 uppladdningsbart batteri
- 15 RBC-batteriladdare
- 16 USB-laddningskabel

tM 35.2 BÄRVÄSKA

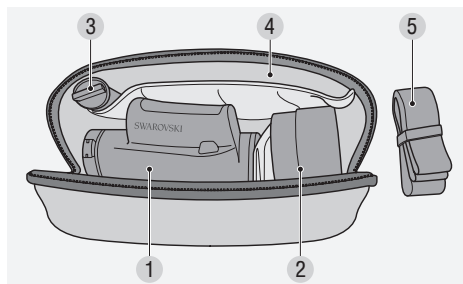

- 1 Fack för tM 35.2
- 2 Fack för tMA
- 3 Fack för RB tM 35.2
- 4 Dokumentfack
- 5 Bärrem för bärväska

Levereras även med:
duk för rengöring av optisk lens, bärväska

2. FÖRBEREDELSE VID ANVÄNDNING AV ENHETEN

2.1 LADDA BATTERIET

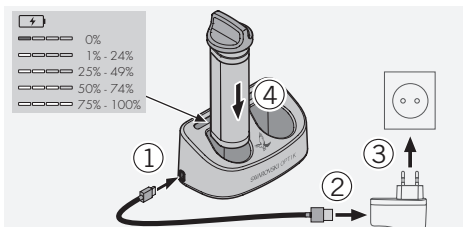

Vid leveransen har RB tM 35.2 uppladdningsbart batteri redan installerats i tM 35.2. Ladda batteriet till fullt innan du använder enheten för första gången (se 5.1).

Nätadaptern ③ medföljer inte.

2.2 TA UT BATTERIET

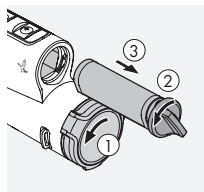

När du tar ut batteriet kan du behöva vrida objektivskyddet något åt sidan för att säkerställa att gångjärnet inte är i vägen ①. Objektivskyddet är inbyggt som skydd för objektivet och kan inte tas bort.

Om du vrider skyddet kan du ändra gångjärnspositionen och därmed öppningsriktningen. För att ta ut batteriet ska bajonettlåsningsen vridas åt vänster ②.

Batteriets greppvänliga bajonettlåsningsen är integrerad i batterihuset. Det gör att du enkelt kan fatta tag i bajonettlåsningsen, även om du bär handskar, och dra i den för att ta bort batteriet ③.

2.3 SÄTTA I BATTERIET

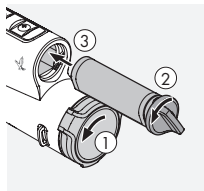

För att göra det enklare att placera batteriet i rätt läge även i totalt mörker är batterihusets undersida plan.

Sätt i batteriet genom att vrida låsningsen moturs cirka 30° och trycka in batteriet

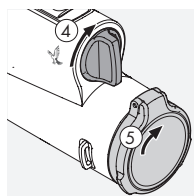

så långt det går. Vrid sedan bajonettlåsningsen medurs cirka 30° upp till en vertikal position ④. Batteriet sitter nu säkert. Objektivskyddet kan sedan återföras till sitt ursprungliga läge.

2.4 JUSTERA DEN VRIDBARA ÖGONMUSSLAN

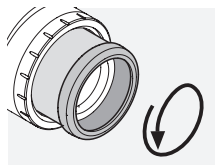

Pos. A

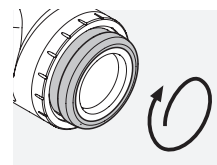

Pos. B

Pos. A: För användning utan glasögon: Vrid ögonmusslorna hela vägen moturs (4 positioner).

Pos. B: För användning med glasögon eller i klämläge: Vrid ögonmusslan medurs så långt det går.

Obs: Ingen dioptrijustering är möjlig.

2.5 FÄSTA HANDREMMEN

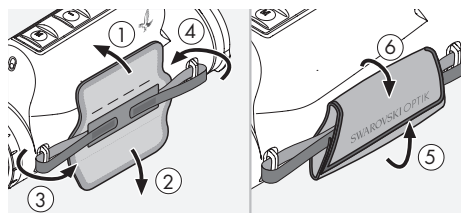

Vid leveransen är varken bär- eller handremmen fastsatt på tM 35.2. Okularskyddet och ögonmusslan med vingar är inte heller monterade. Tillbehör kan vid behov fästas snabbt och enkelt.

Handremmen kan fästas på valfri sida av tM 35.2 för vänster- eller högerhänta användare. När du har trätt båda änddelarna genom öglehållarna på enheten kan du justera handremmens längd med hjälp av kardborrfästet och fästa den på plats genom att vika över läderremmen.

2.6 FÄSTA BÄRREMMEN

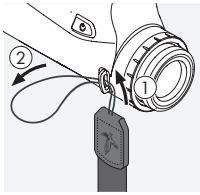

Fäst bärremmen på tM 35.2 genom att hålla i den sida där det inte finns något snäppfäste och för öglan genom öglehållaren på okularsidan, på motsatt sida mot handremmen ① + ②.

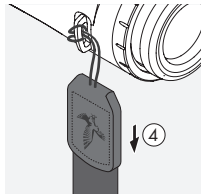
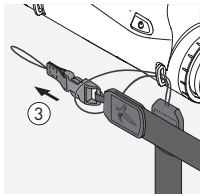

Dra sedan den andra änden av bärremmen ③ genom öglan och dra åt ④.

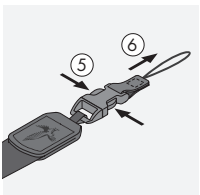

Öppna spännet ⑤ + ⑥ i andra änden och för öglan genom samma öglehållare ⑦.

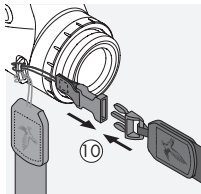
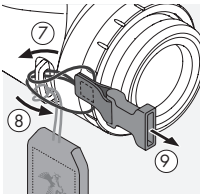

Dra sedan änden genom öglan ⑧, dra åt ⑨ och fäst spännet i den andra änden av sidoremmen ⑩.



2.7 MONTERA OKULARSKYDDET

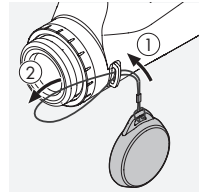

Endast för användning som en handhållen värmebildsenhet

För in öglan på okularskyddet genom öglehållaren på den sida av tM 35.2 där du fäste handremmen på (remfästet på okularsidan ① + ②).

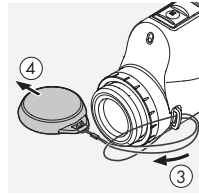

För sedan skyddet genom öglan ③ och dra åt ④. Du kan nu använda skyddet för att skydda okularet ⑤.

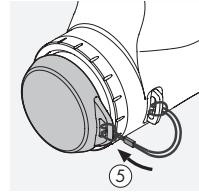

2.8 MONTERA ÖGONMUSSLAN MED VINGAR

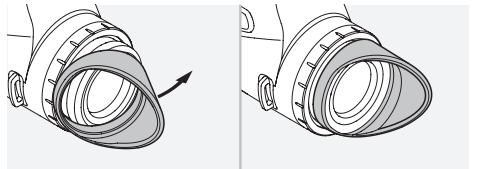

3. ANVÄNDNING

3.1 SLÅ PÅ ENHETEN



3.2 FÖRKLARING AV SYMBOLER

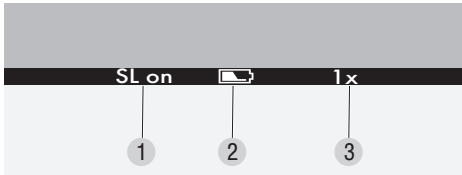

En menyrad visas i displayens nederkant. Den döljs automatiskt efter fem sekunder och visas igen när användaren trycker på en knapp eller när den aktiveras av SWAROLIGHT.

- 1 SL on = SWAROLIGHT har aktiverats
SL off = SWAROLIGHT har inaktiverats
- 2 Batteristatus med fem nivåer
- 3 Förstoring:
1x som en fastklämd värmebildsenhet
4x som en handhållen värmebildsenhet

3.3 BILDKALIBRERING

Na het inschakelen, het ontwaken uit de slaapstand of bij temperatuurveranderingen wordt het beeld automatisch gekalibreerd. Då fryses bilden för ett ögonblick. Detta är inte något fel.

3.4 BYTE FRÅN BLACK HOT/WHITE HOT

Tryck kort på lägesknappen (5) för att ändra inställningen. I läget Black Hot visas objekt med hög värmestrålning som mörkare än föremål med lägre värmestrålning. I läget White Hot är bilden omvänd.

3.5 HANDHÅLLET LÄGE OCH KLÄMLÄGE

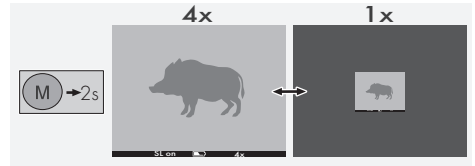

Tryck på lägesknappen (5) i två sekunder. Då växlar displayen mellan lägena 1x (klämläge) och 4x (handhållet läge)

I klämläge används endast den mittersta delen av displayen (1x förstoring). I handhållet läge används hela displayen (4x förstoring). Synfältet förblir det samma i handhållet läge och klämläge.

3.6 SWAROLIGHT

tM 35.2 har en lutningssensor. Lutningssensorn fungerar både när värmebildsenheten används i handhållet läge och i klämläge.

För användning som en handhållen värmebildsenhet

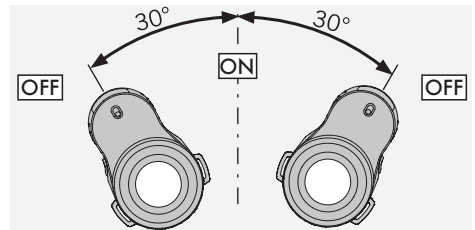
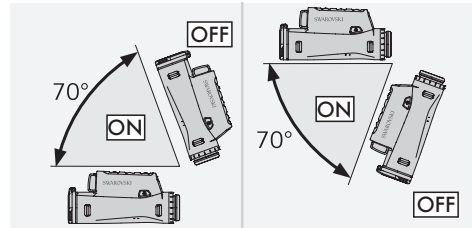

För användning som en fastklämd värmebildsenhet

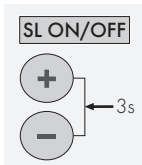
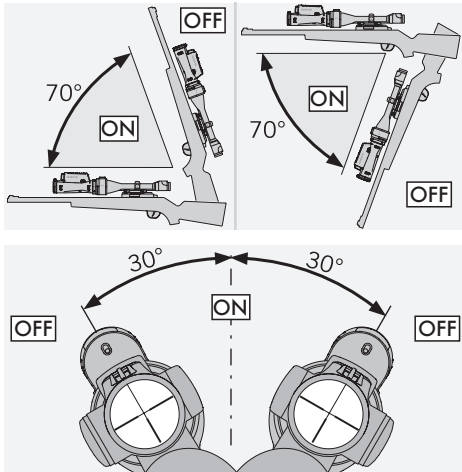

Om du trycker på plusknappen (3) och minusknappen (4) samtidigt i tre sekunder slås den här funktionen av respektive på. Lutnings-sensorn identifierar om enheten är i skjutposition som en fastklämd värmebildsenhet.

Om lutningsvinkeln är större än 70° (uppåt eller nedåt) stängs tM 35.2 av - till exempel om du ställer ifrån dig vapnet i lodrätt läge. Likaså stängs tM 35.2 av om lutningen i sidled överstiger 30°, till exempel om du lägger vapnet i knät. Om vapnet bringas i skjutposition igen slås tM 35.2 automatiskt på.

Om enheten inte använts på en timme stängs den av helt (SL av). Om Swarolight är aktiverat (SL på) stängs enheten av helt efter 5 timmar utan drift.

3.7 AUTOMATISK JUSTERING AV LJUSSTYRKA

tM 35.2 har en automatisk funktion för justering av ljusstyrka som gör att displayens ljusstyrka anpassas automatiskt när enheten slås på eller aktiveras av SWAROLIGHT. tM 35.2 känner av om du använder enheten under dagen, i skymningen eller om natten. Displayens ljusstyrka kan också justeras med hjälp av plus- (3) eller minusknapparna (4).

Displayen på tM 35.2 har 32 ljusstyrkenivåer, och om natten kan ljusstyrkan dämpas till mycket svag för att undvika bländande ljus. tM 35.2 har även en minnesfunktion för dag-, skymnings- och natträckvidden. Om vald ljusstyrka i någon av de tre räckvidderna skiljer sig från standardinställningen sparas denna inställning för anpassad ljusstyrka i tM 35.2 och den tillämpas när enheten aktiveras eller slås på nästa gång.

4. FÖR ANVÄNDNING SOM EN VÄRMEBILDSENHET SOM KLÄMS FAST

tM 35.2 har tagits fram särskilt för att användas som en handhållen eller fastklämd värmebildsenhet i kombination med ett SWAROVSKI OPTIK-kikarsikte och SWAROVSKI OPTIK tMA-värmemonokularadaptorn. När detta kompletta SWAROVSKI OPTIK-system används garanteras en maximal träffpunktsavvikelse på 4 cm vid 100 m (avstånd från den genomsnittliga träffpunkten för två skottgrupper vid 100 m - med och utan fastklämd värmebildsenhet).

4.1 JUSTERA KIKARSIKTET

I klämläge (1x förstoring) är tM 35.2 optimerad för användning i kombination med ett SWAROVSKI OPTIK-kikarsikte. I detta fall används endast den mittersta rektangulära delen av displayen på tM 35.2 (1x förstoring). Vid behov kan du välja förstoringen för kikarsiktet med hjälp av ringen för förstöringsjustering. För att kunna utnyttja hela synfältet på tM 35.2 (som en clip-on-enhet) rekommenderar vi att du använder ett kikarsikte med en starförstoring på $\leq 3,5$.

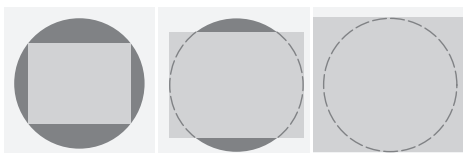

3x

4x

5x

Varning: Se till att tM 35.2 är i klämläge (1x förstoring) när den används som en fastklämd värmebildsenhet. Träffpunktsavvikelser kan uppstå om den används som en fastklämd värmebildsenhet i observationsläge.

5. ANVÄNDA BATTERILADDAREN

5.1 BATTERISTATUSINDIKATOR

Laddarens fyra LED-lampor tänds i 30 sekunder beroende på laddningsnivån hos det isatta batteriet.

1:a LED röd = 0 %

1:a LED vit = 1 % - 24 %

2:a LED vit = 25 % - 49 %

3:e LED vit = 50 % - 74 %

4:e LED vit = 75 % - 100 %

Obs: Du kan kontrollera batteriladdningsnivån genom att sätta i batteriet i laddaren när laddaren inte är ansluten till ett eluttag.

5.2 LADDA BATTERIET FÖR FÖRSTA GÅNGEN

Av säkerhets- och transportskäl levereras batteriet inte fulladdat. Ladda batteriet helt med den medföljande RBC-batteriladdaren innan du använder enheten för första gången.

1. Anslut USB-kontakten på USB-laddningskabeln till USB-porten på laddaren.
2. Anslut den andra änden av USB-laddningskabeln till en lämplig USB-nätadapter. (För optimal laddning krävs minst 10 W uteffekt eller minst 2,1A.)
3. Sätt i batteriet i laddaren.

5.3 LADDNINGSTID

90 % batterinivå efter 3,5 timmar

100 % batterinivå efter 5 timmar

Obs: Den strömförsörjning som används ska ha en uteffekt på minst 2 A för att två batterier ska kunna laddas samtidigt. Vid lägre uteffekt ska batterierna laddas ett åt gången.

5.4 BATTERILADDARENS FELINDIKATORER

- Den första LED-lampan blinkar rött för det andra isatta batteriet → USB-laddningens uteffekt är för låg för att ladda två batterier samtidigt.
- Den första och andra LED-lampan blinkar rött → Batteritemperaturen är för låg (<0 °C)
- Den tredje och fjärde LED-lampan blinkar rött → Batteritemperaturen är för hög (>45 °C)
- Alla fyra LED-lampor blinkar rött → Batteriet är trasigt. Sluta genast använda batteriet.
- Alla åtta LED-lamporna lyser rött → Laddaren är trasig. Sluta genast använda laddaren.
- 1:a LED blinkar rött → Batteriet är urladdat.

5.5 ALLMÄN INFORMATION FÖR ANVÄNDNING AV RBC-BATTERILADDAREN I USA:

Produkten är validerad i enlighet med UL62368-1. Strömförsörjning av produkten ska ske via en enhet som är upptagen på ITE-listan och märkt Klass 2 eller LPS, med ett USB-uttag med en nominell uteffekt på 5 V DC och minst 2 100 mA.

Denna produkt är endast avsedd för att ladda RB AFL- och RB tM 35.2-batterier från SWAROVSKI OPTIK.

6. ALLMÄN INFORMATION

6.1 SERIENUMMER

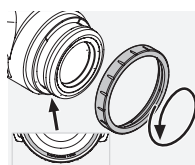

Du hittar produktens serienummer på okularet. Skruva loss skyddsringen (7) i moturs riktning för att se det.

6.2 Ytterligare information



Mer information och tips finns på:
SWAROVSKIOPTIK.COM

7. SKÖTSEL OCH UNDERHÅLL

7.1 RENGÖRINGSDUK FÖR LINS

Med den här duken av mikrofiber för linsrengöring kan du rengöra även den känsligaste av glasytor. Duken är idealisk för rengöring av objektivlinser, okular och glasögon. Håll duken ren, eftersom linsytan kan skadas av smuts. Du behöver bara tvätta den i ljummet tvålatten och låta den lufttorka. Använd den endast för rengöring av glasytor.

7.2 RENGÖRING

Vi fäster stor vikt vid att säkerställa att alla element och ytor är mycket lätta att rengöra.

Rengöring av optiken. Bibehåll tM 35 enastående prestanda genom att hålla glasytorna rena från smuts, olja och fett. Borsta först bort alla större smutspartiklar med hjälp av en linsborste. Andas sedan försiktigt på objektivet och polera det med rengöringsduken för att ta bort eventuell kvarvarande smuts. Om den vridbara ögonmusslan är mycket smutsig (t.ex. sandig) kan den skruvas ut helt och hållet, och blir då mycket enkel att rengöra.

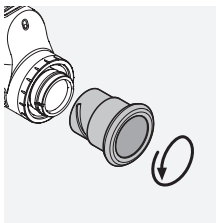

7.3 FÖRVARING

Förvara din tM 35 i väskan på en väl ventilerad plats. Om din tM 35 är våt måste den torkas först. I tropiska miljöer eller i miljöer med hög luftfuktighet är det bäst att förvara din tM 35 i en lufttät behållare tillsammans med ett fuktabsorberande medel (t.ex. kiselgel).

8. ÖVERENSSTÄMMELSE

8.1 ÖVERENSSTÄMMELSE FÖR tM 35.2

Mer information om överensstämmelse finns i:
http://swarovs.ki/tM35_compliance

WEEE/ElektroG



Denna symbol visar att denna produkt enligt WEEE-riktlinjerna (riktlinjer om gamla el- och elektronikprodukter) och nationella lagar inte får slängas bland hushållssoporna. Denna produkt måste lämnas in till ett därför avsett insamlingsställe.

Information om insamling av gamla apparater kan erhållas från lokala kommunala inrättningar eller en auktoriserad station för omhändertagande av gamla el- och elektronikapparater.

Ett korrekt omhändertagande av denna produkt tjänar till att värna miljön och skyddar miljön och den mänskliga hälsan mot skador, vilka kan uppstå till följd av ett felaktigt omhändertagande av produkten.

8.2 ÖVERENSSTÄMMELSE FÖR RB tM 35.2 UPPLADNINGSBART BATTERI

Mer information om överensstämmelse finns i:
http://swarovs.ki/tM35_compliance

WEEE/ElektroG



Denna symbol anger att batteriet inte får slängas i hushållsavfallet i enlighet med WEEE-direktivet (Waste Electrical and Electronic Equipment) och nationella och lokala lagar. Batteriet ska kasseras vid en där för avsedd uppsamlingspunkt.

9. SÄKERHETS-REKOMMENDATIONER

9.1. ALLMÄN INFORMATION



Titta aldrig genom enheten när du går eftersom du kanske inte ser eventuella hinder.

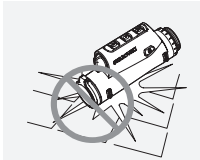

Skydda enheten mot stötar.

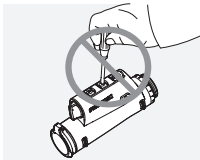

För att garantin ska gälla får reparationer och service endast utföras av SWAROVSKI OPTIK Absam (Österrike) eller SWAROVSKI OPTIK North America.

- Endast SWAROVSKI OPTIK-batterier får användas i produkten. Användning av andra batterier kan leda till skador på enheten.
- Kontrollera positionen för tMA-värmemonokularadaptorn innan du skjuter ett skott. Om den inte sitter ordentligt på kikarsiktet ska du korrigera positionen.
- tM 35.2 är vatten- och dammtät och fick klassificeringen IP68 i ett test som skedde under kontrollerade laboratorieförhållanden enligt IEC-standarden 60529.
- Av säkerhetsskäl (batteri) stängs tM 35.2 av automatiskt i temperaturer under $-15\text{ }^{\circ}\text{C}$ eller över $+50\text{ }^{\circ}\text{C}$.

VARNINGAR FÖR RB tM 35.2 UPPLADNINGSBART BATTERI

VARNING!

Risk för brand och brännskador. Batteriet får varken öppnas, skadas eller värmas upp till över $80\text{ }^{\circ}\text{C}$.

Följ säkerhetsinformationen. Endast laddaren som levereras av SWAROVSKI OPTIK ska användas.



Möjliga risker:

- Risk för brand och explosion
- Risk för utsläpp av giftiga eller frätande ämnen
- Risk för brännskador

Den här produkten har ett utbytbart och laddningsbart litiumjonbatteri. Tänk på följande när du använder produkten:

- Fortsätt inte att använda batteriet om ytterhöljet är skadat eller om du misstänker att batteriet är skadat. I så fall ska du omedelbart kontakta vår kundtjänst eftersom det finns risk för explosion och/eller olycka.
Ett tydligt tecken på att ett batteri är defekt är t.ex. deformation (utbuktningar), delar av plashöljet har smält, missfärgning, lukt, hög värmebildning.
- Använd inte batteriet felaktigt eftersom detta kan leda till skador på batteriet med risk för brand och explosioner.
 - Försök inte öppna batteriet eller ta isär det.
 - Kortslut inte batteriet. Förvara aldrig batteriet på en farlig plats i en kartong eller en låda där batteriets kontakter kan kortsluta varandra eller där de kan kortsutas av andra ledande material.
 - Undvik mekaniska påfrestningar (tryck, deformationer, stötar).
 - Håll batteriet torrt och rent. Om batteriet blir smutsigt ska du torka av och rengöra kontakterna med en ren och torr trasa.
 - Använd inte elektriskt ledande material för rengöring.
- Om batteriet läcker ska du se till att vätskan inte kommer i kontakt med hud eller ögon och inte andas in ångorna som bildas. Sök i så fall läkare.
- Utsätt inte produkter med batterier för hög värme (t.ex. direkt solljus, eld eller närhet till värmekällor som element eller apparater som producerar värme).

INFORMATION OM LADDNING AV LITIJONBATTERIET

- Ladda endast batteriet med den medföljande RBC-batteriladdaren och en lämplig strömförsörjning som överensstämmer med lokala bestämmelser eller är FCC/CE/IC-godkänd.
- Användning av skadade kablar och laddare eller laddning i fuktiga miljöer kan orsaka elektriska stötar, brand, personskador eller skador på utrustningen eller annan egendom.
- Den optimala laddningstemperaturen är en omgivningstemperatur på mellan 15 °C och 25 °C. Den tillåtna laddningstemperaturen är mellan 0 °C och 37 °C. Gå inte över eller under detta temperaturintervall vid laddning.
- Lämnar inte batteriet obevakat medan det laddas.
- Lämnar inte kvar batteriet i laddaren längre än nödvändigt.
- Se till att batteriet inte är övertäckt under laddning.
- Var särskilt uppmärksam på om temperaturen stiger på ett ovanligt sätt. Batteriet ska inte vara varmt vid beröring under laddning.

ALLMÄN INFORMATION OCH LAGRING

- Batterilivslängden beror på omgivningstemperaturen.
- Batterier får under inga omständigheter förvaras under längre perioder (dagar) i urladdat tillstånd, eftersom detta kan leda till oåterkalleliga skador. Ladda batteriet till 60 - 80 % före förvaring. Om batteriet förvaras i rumstemperatur måste det laddas på nytt efter sex månader.
- Livslängden för ett uppladdningsbart batteri är begränsad och dess prestanda minskar med tiden. Vi rekommenderar att man inte överskrider en livslängd på 5 år.

DEFEKTA BATTERIER

I händelse av ett defekt batteri eller ett deformerat batterihölje ska du under inga omständigheter returnera enheten med batteriet.

Av säkerhetsskäl måste defekta batterier kasseras på lokala uppsamlingspunkter för farligt gods. I detta fall avlägsnar du det defekta batteriet från enheten. Om det inte går att avlägsna batteriet ska du kontakta vår kundtjänst på customerservice@swarovskioptik.com. Om IM 35.2 har skadats ska du returnera enheten utan batteriet.

Observera att internationell lagstiftning om farligt gods (IATA, ADR osv.) gäller för alla försändelser av litiumjonceller (batterier).

GARANTI

Denna produkt från SWAROVSKI OPTIK är ett högkvalitetsinstrument, som vi beviljar globala garantitjänster för. Mer information om garantivillkoren finns på: https://swarop.tk/tM35_arranty



TEKNISKA DATA

Alla tekniska data för din produkt finns på: https://swarop.tk/tM35-2_technicaldata



Samtliga angivna specifikationer är typiska värden.

Ändringar i utförande och leverans samt tryckfel förbehålles.

KIITÄMME SINUA
SWAROVSKI OPTIK
TUOTTEEN VALINNASTA.
JOS SINULLA ON
KYSYTTÄVÄÄ, OTA
YHTEYTTÄ SWAROVSKI
OPTIK JÄLLEENMYYJÄÄSI
TAI SUORAAN MEIHIN
SWAROVSKIOPTIK.COM.

1. YLEISKATSAUS

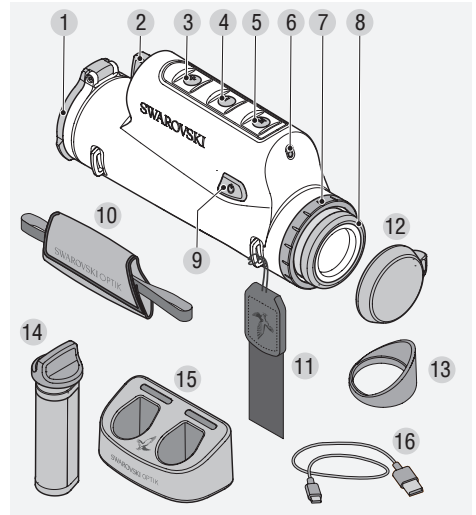

- 1 Objektiivin suoja
- 2 Akkutila
- 3 Pluspainike
- 4 Miinuspainike
- 5 Toimintopainike
- 6 Kirkkausanturi
- 7 Suojarengas
- 8 Silmäsuppilo
- 9 Virtapainike
- 10 Käsihihna
- 11 Kantohihna
- 12 Okulaarisuojakansi
- 13 Sivualusuoja
- 14 RB tM 35.2 -akku
- 15 RBC-akkulaturi
- 16 USB-latausjohto

tM 35.2 -KANTOLAUKKU

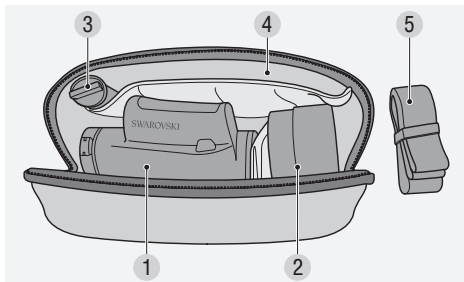

- 1 Tila tM 35.2:lle
- 2 Tila tMA:lle
- 3 Tila RB tM 35.2:lle
- 4 Asiakirjatila
- 5 Kantolaukun kantohihna

Mukana toimitetaan myös linssien puhdistusliina ja kantolaukku

2. LAITTEEN KÄYTÖN VALMISTELU

2.1 AKUN LATAUS

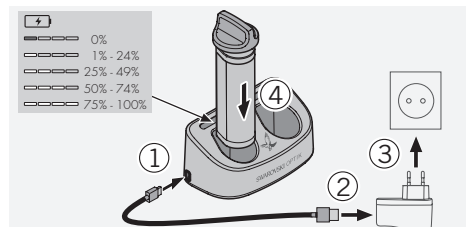

tM 35.2:n mukana toimitettava RB tM 35.2-akku on asennettu valmiiksi. Lataa akku täyteen ennen laitteen ensimmäistä käyttökertaa (katso 5.1). Verkkovirtasovitinta (3) ei toimiteta mukana.

2.2 AKUN IRROTUS

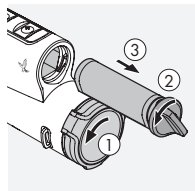

Akkua irrotettaessa voi olla tarpeen kääntää objektiivin suojaa hieman sivulle, jotta sarana ei ole tiellä (1). Objektiivin suoja on sisäänrakennettu, eikä sitä voi irrottaa.

Suoja kääntämällä voi muuttaa saranan asentoa ja siten avaussuuntaa. Jotta akku voi irrottaa, pikakiinnike on käännettävä vasemmalle (2).

Akun helppokäyttöinen pikakiinnike on integroitu akkukoteloon. Sen ansiosta pikakiinnitykseen on helppo tarttua myös käsinettä käytettäessä ja irrottaa akku vetämällä (3).

2.3 AKUN ASENNUS

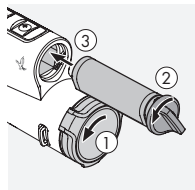

Jotta akku on helpompia asentaa oikeaan asentoon myös täysin pimeässä, akkukotelon alapuoli on muotoiltu tasaiseksi.

Asenna akku kiertämällä kiinnikettä vastapäivään noin 30 astetta ja työntämäl

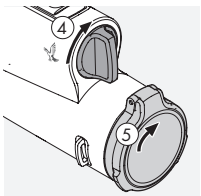

lä akkua niin pitkälle kuin mahdollista. Käännä sitten pikakiinnettä myötäpäivään noin 30 astetta pystysuoraan asentoon (4). Akku on nyt kiinnitetty. Objektiviin suojan voi palauttaa alkuperäiseen asentoon.

2.4 KÄÄNNETTÄVÄN SILMÄSUPPILON SÄÄTÖ

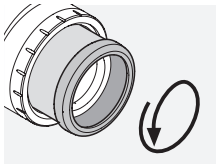

Sijainti A

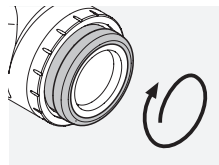

Sijainti B

Sijainti A: käyttö ilman silmälasia: Käännä silmäsuppiloita vastapäivään mahdollisimman pitkälle (neljä sijaintia).

Sijainti B: Käyttö silmälasien kanssa tai kiinnikeilassa: Käännä silmäsuppiloita myötäpäivään mahdollisimman pitkälle.

Huomio: Silmäkohtaista säätöä ei ole.

2.5 KÄSIHIHNAAN KIIINNITYS

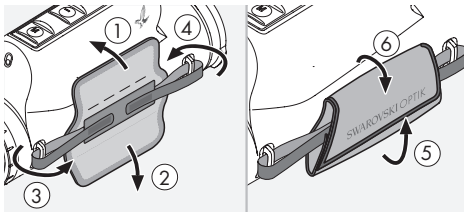

tM 35.2:n mukana toimitettavaa kantohihnaa tai käsihihnaa ei ole asennettu valmiiksi. Okulaarisuojakanta tai sivuvalosuojaa ei myöskään ole asennettu. Lisävarusteet voi tarvittaessa kiinnittää helposti ja nopeasti.

Käsihihnan voi kiinnittää tM 35.2:n kummalle puolelle tahansa vasen- tai oikeakätisiä käyttäjiä varten. Kun molemmat päätykappalet on viety laitteen silmukka-

pidikkeiden läpi, voit säätää käsihihnan pituutta tarranauhakiinnikkeellä ja kiinnittää sen paikalleen taivuttamalla nahkahihnan kiinni.

2.6 KANTOHIHNAAN KIIINNITYS

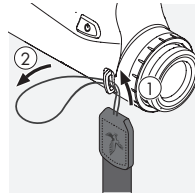

Kiinnitä kantohihna tM 35.2:een tarttumalla hihnan päähän, jossa ei ole pikakiinnettä, ja viemällä silmukka okulaarinpuoleisessa päässä olevan silmukkapiidikkeen läpi (käsihihnaan nähden vastakkaisella puolella) (1 + 2).

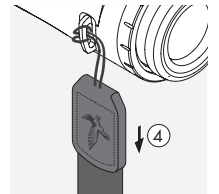
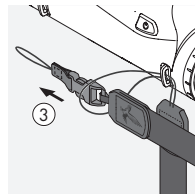

Vie kantohihnan toinen pää silmukan läpi (3) ja kiristä (4).

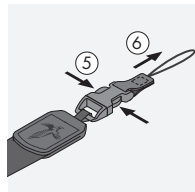

Vapauta toisella puolella soljen pää (5 + 6) ja vie silmukka saman silmukkapiidikkeen läpi (7).

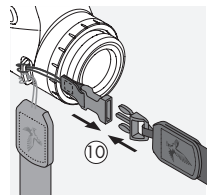
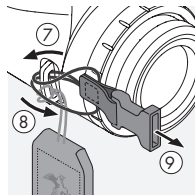

Vie pää silmukan läpi (8), kiristä (9) ja kiinnitä kiinnike sivukantohihnan toiseen päähän (10).



2.7 OKULAARISUOJAKANNEN KIINNITYS

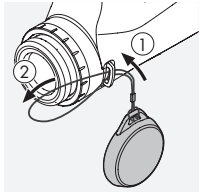

Vain käytettäessä kädessä pidettävänä lämpökuvantamislaitteena

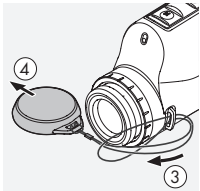

Vie okulaarisuojakannen silmukka silmukkapidikkeen läpi sillä tM 35.2:n puolella, johon kiinnität käsihihnan (hihnan kiinnike okulaarin puolella ①+②).

Vie suojakansi silmukan läpi ③ ja kiristä ④. Voit nyt suojata okulaarin okulaarisuojakannella ⑤.

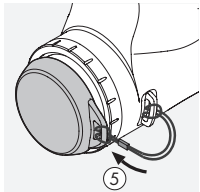

2.8 SIVUVALOSUOJAN ASENNUS

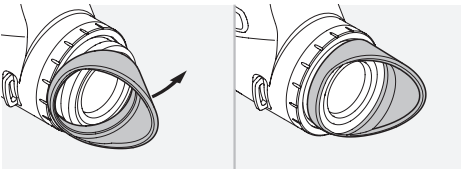

3. KÄYTTÖ

3.1 VIRRAN KYTKEMINEN LAITTEeseen

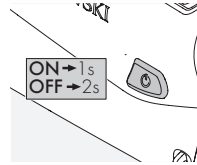

KYTKETTY

Pidä painettuna yhden sekunnin ajan

POIS

Pidä painettuna kahden sekunnin ajan

3.2 MERKKIEN SELITYKSET

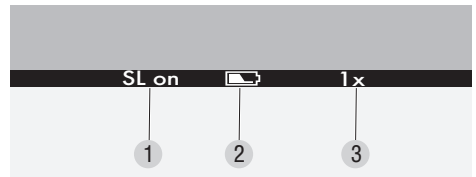

Näytön alareunassa näkyy valikkopalkki. Se piilotetaan automaattisesti viiden sekunnin kuluttua, ja se tulee uudelleen näkyviin, kun käyttäjä painaa painiketta tai kun SWAROLIGHT aktivoi sen.

1 SL on = SWAROLIGHT aktivoitu
SL off = SWAROLIGHT ei aktivoitu

2 Akun tila, jossa viisi tasoa

3 Suurennus:

1-kertainen kiinnitettävänä lämpökuvantamislaitteena

4-kertainen kädessä pidettävänä lämpökuvantamislaitteena

3.3 KUVAN KALIBROINTI

Kuva kalibroidaan automaattisesti virran kytkemisen tai lepotilasta heräämisen jälkeen tai lämpötilan muuttuessa. Kuva jäähmettyy paikalleen hetkeksi tänä aikana. Tämä ei ole virhe.

3.4 VAIHTAMINEN BLACK HOT- JA WHITE HOT-TILOJEN VÄLILLÄ

Vaihda asetusta painamalla toimintopainiketta (5) lyhyesti. Black Hot -tilassa voimakkaasti lämpöä säteilevät kohteet näyttävät tummemmilta kuin vähemmän lämpöä säteilevät kohteet. Kuva on päinvastainen White Hot -tilassa.

3.5 KÄDESSÄ PIDETTÄVÄ TILA JA KIINNIKETILA

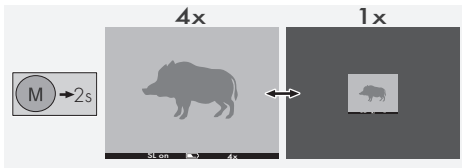

Paina toimintopainiketta (5) kahden sekunnin ajan. Painike vaihtaa näytön tilaa 1x (kiinnike) -tilan ja 4x (kädessä pidettävä) -tilan välillä.

Kiinniketilassa käytetään vain näytön keskiosaa (1-kertainen suurennus). Kädessä pidettävässä tilassa käytetään koko näyttöä (4-kertainen suurennus). Näkökenttä on molemmissa tiloissa sama.

3.6 SWAROLIGHT

tM 35.2:ssä on kallistusanturi. Kallistusanturi toimii käytettäessä laitetta niin kiinnitettävänä lämpökuvantamislaitteena kuin kädessä pidettävänä lämpökuvantamislaitteena.

Kädessä pidettävä lämpökuvantamislaitte

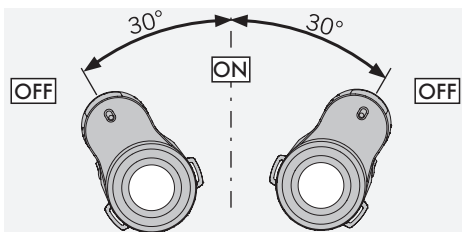
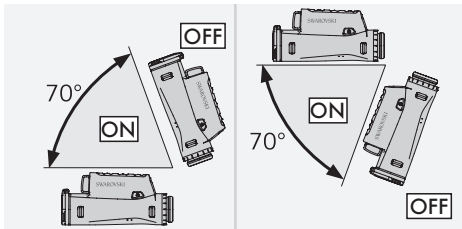

Kiinnitettävä lämpökuvantamislaitte

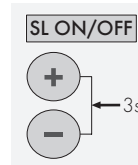
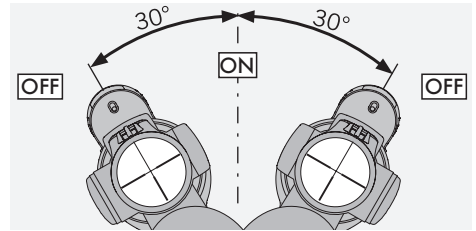
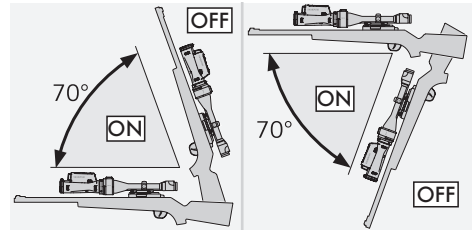

Pluspainikkeen (3) ja miinuspainikkeen (4) painaminen yhtä aikaa kolmen sekunnin ajan kytkee tämän toiminnon käyttöön tai pois käytöstä. Kallistusanturi havaitsee, onko laite ampuma-asennossa kiinnitettävänä lämpökuvantamislaitteena.

tM 35.2 kytkeytyy pois käytöstä, jos kallistuskulma on yli 70 astetta (ylös- tai alaspäin) esimerkiksi tuettaessa kivääri pystysuuntaan. tM 35.2 kytkeytyy pois käytöstä myös, jos sivusuuntainen kallistuskulma on yli 30 astetta, esimerkiksi kun kivääri asetetaan polville. Kun kivääri palautetaan ampuma-asentoon, tM 35.2 kytkeytyy automaattisesti käyttöön.

Tunnin käyttämättömyyden jälkeen laitteen virta katkeaa kokonaan (SL pois päältä). Jos Swarolight aktivoidaan (SL päällä), laitteen virta katkeaa kokonaan viiden tunnin käyttämättömyyden jälkeen.

3.7 AUTOMAATTINEN KIRKKAUDEN SÄÄTÖ

tM 35.2:n automaattinen kirkkauden säätötoiminto mukauttaa automaattisesti näytön kirkkauden, kun laitteeseen kytketään virta tai kun SWAROLIGHT aktivoi sen. tM 35.2 tunnistaa, käytetäänkö laitetta päivällä, hämärässä vai yöllä. Näytön kirkkautta voi säätää myös pluspainikkeella (3) ja miinuspainikkeella (4).

tM 35.2:n näytössä on 32 kirkaustasoa, ja se voidaan himmentää erittäin alhaiseksi estämään häikäisyä yöllä. tM 35.2:ssä on myös muistitoiminto päivä-, hämärä- ja yöalueella. Jos valittu kirkaustaso jollakin kolmella alueella poikkeaa oletusasetuksesta, tM 35.2 tallentaa tämän mukautetun kirkauden asetuksen ja käyttää sitä, kun laite aktivoidaan tai siihen kytketään virta seuraavan kerran.

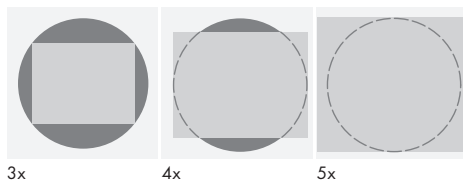

Huomautus: Varmista, että tM 35.2 on kiinnikelilassa (1-kertainen suurennus), kun sitä käytetään kiinnitettävänä lämpökuvantamislaitteena. Osumapisteen poikkeamia voi ilmetä, jos sitä käytetään kiinnitettävänä lämpökuvantamislaitteena tarkkailutilassa.

4. KÄYTTÖ KIINNITETTÄVÄNÄ LÄMPÖKUVANTAMISLAITTEENA

tM 35.2 on suunniteltu käytettäväksi erityisesti kädessä pidettävänä lämpökuvantamislaitteena ja kiinnitettävänä lämpökuvantamislaitteena yhdessä SWAROVSKI OPTIKin kiikaritäh täimien ja SWAROVSKI OPTIKin tMA-lämpömonokulaarin soviittimen kanssa. Kun käytössä on tämä SWAROVSKI OPTIK -kokonaisjärjestelmä, takaamme, että osumapisteen enimmäispoikkeama on 4 cm 100 m:n etäisyydellä (kahden laukausryhmän keskimääräisen osumapisteen etäisyys 100 m:n etäisyydellä, sekä kiinnitettävän lämpökuvantamislaitteen kanssa että ilman sitä).

4.1 KIIKARITÄHTÄIMEN SÄÄTÖ

Kiinnikelilassa (1-kertainen suurennus) tM 35.2 on optimoitu käyttöön yhdessä SWAROVSKI OPTIKin kiikaritäh täimien kanssa. Tällöin käytetään vain tM 35.2:n näytön suorakulmaista keskiosaa (1-kertainen suurennus). Tarvittaessa voi valita oman kiikaritäh täimen suurennuksen suurennuksen säätörenkaan avulla. tM 35.2:n (kiinnitettävänä laitteena) koko näkökentän hyödyntämiseksi suosittelemme kiikaritäh täintä, jonka aloitussuurennus on $\leq 3,5$ -kertainen.

5. AKKULATURIN KÄYTTÖ

5.1 AKUN VARAUSTILAN ILMAISIN

Laturin neljä LED-merkkivaloa syttyvät enintään 30 sekunnin ajaksi kytketyn akun lataustason mukaan.

Ensimmäinen LED-valo punainen	= 0 %
Ensimmäinen LED-valo valkoinen	= 1 % - 24 %
Toinen LED-valo valkoinen	= 25 % - 49 %
Kolmas LED-valo valkoinen	= 50 % - 74 %
Neljäs LED-valo valkoinen	= 75 % - 100 %

Huomio: Käytettävän virtalähteen tehon on oltava vähintään 2 A, jotta kaksi akkua voidaan ladata samanaikaisesti. Jos teho on tätä alhaisempi, lataa akut erikseen.

5.2 AKUN LATAUS ENSIMMÄISEN KERRAN

Turvallisuus- ja kuljetussyistä akkua ei toimiteta täyteen ladattuna. Lataa akku täyteen mukana toimitetulla RBC-akkulaturilla ennen laitteen ensimmäistä käyttökertaa.

1. Kytke USB-latauskaapelin pistorieha laturin USB-porttiin.
2. Kytke USB-latauskaapelin toinen pää sopivaan USB-verkkosovittimeen. (Optimaalisen latauksen varmistamiseksi tehon on oltava vähintään 10 W tai 2,1A).
3. Aseta akku laturiin.

5.3 LATAUSAIKA

90 %:n akkuvaraus 3,5 tunnin kuluttua

100 %:n akkuvaraus 5 tunnin kuluttua

Huomio: Käytettävän virtalähteen tehon on oltava vähintään 2 A, jotta kaksi akkua voidaan ladata samanaikaisesti. Jos teho on tätä alhaisempi, lataa akut erikseen.

5.4 AKKULATURIN VIRHEILMAISIMET

- 1. LED-valo vilkkuu punaisena 2. kytketyssä akussa → USB-latausvirtalähteen antovirta on liian alhainen kahden akun lataamiseen samanaikaisesti.
- 1. ja 2. LED-valo vilkkuvat punaisena → Akun lämpötila liian alhainen (< 0 °C)
- 3. ja 4. LED-valo vilkkuvat punaisena → Akun lämpötila liian korkea (> 45 °C)
- Kaikki neljä LED-valoa vilkkuvat punaisena → Akku on viallinen. Lopeta akun käyttö välittömästi.
- Kaikki kahdeksan LED-valoa palavat punaisena → Laturi on viallinen. Lopeta laturin käyttö välittömästi.
- 1. LED-valo vilkkuu punaisena → Akku on tyhjentynyt.

5.5 YLEISIÄ TIETOJA RBC-AKKULATURIN KÄYTTÖSTÄ YHDYSVALLOISSA:

Tämä tuote on validoitu UL62368-1-standardin mukaisesti. Tämä tuote tulee toimittaa tietotekniseksi laitteeksi luokitellun virtalähteen kanssa, jossa on Luokka 2- tai LPS-merkintä ja jonka nimellinen USB-lähtöteho on 5 V DC vähintään 2 100 mA:n virralla. Tämä tuote on tarkoitettu vain SWAROVSKI OPTIKin RB AFL- ja RB tM 35.2 -akkujen lataamiseen.

6. YLEISET TIEDOT

6.1 SARJANUMERO

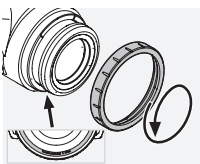

Tuotteen sarjanumero on okulaarissa. Sen saa näkyviin kiertämällä suojarengasta (7) vastapäivään.

6.2 LISÄTIETOJA



Lisätietoja ja vinkkejä on osoitteessa:
SWAROVSKIOPTIK.COM

7. HUOLTO JA KUNNOSSAPITO

7.1 LINSSIEN PUHDISTUSLIINA

Toimitukseen kuuluvalla mikrokuituisella linssien puhdistusliinalla voidaan puhdistaa herkkimätkin lasipinnat. Se soveltuu objektiivin linssien, okulaarien ja silmälasien puhdistamiseen. Pidä liina puhtaana, sillä lika voi vahingoittaa linssin pintaa. Pese se haalealla saippuavedellä ja anna kuivua itsekseen. Käytä sitä vain lasipintojen puhdistukseen.

7.2 PUHDISTUS

Olemme halunneet varmistaa, että kaikki elementit ja pinnat ovat helposti puhdistettavissa.

Optiikan puhdistus. Ylläpidä laitteen toimintakykyä pitämällä lasipinnat puhtaina liasta, öljystä ja rasvasta. Poista ensin suuremmat likahiukkaset linssiharjalla. Poista jäljellä oleva lika henkischemällä kevyesti linssiin ja kiillottamalla linssien puhdistusliinalla. Jos se on hyvin likainen (esim. hiekkainen), silmäsuppilo voidaan irrottaa kokonaan puhdistamisen helpottamiseksi varten.

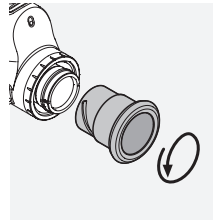

7.3 SÄILYTYS

Pidä tM35.2 niiden laukussa, tilassa jossa on hyvä ilmanvaihto. Jos laite ovat märkä, se on kuivattava ensin. Trooppisilla alueilla tai paikoissa, joissa on korkea ilmankosteus, laite on paras säilyttää ilmatäiivissä säiliössä, jossa on kosteutta imevää ainetta (kuten silikageeliä).

8. VAATIMUSTENMUKAISUUS

8.1 tM 35.2:N VAATIMUSTENMUKAISUUS

Lisätietoja vaatimustenmukaisuudesta on osoitteessa: http://swarovski.com/tM35_compliance

WEEE/ElektroG



Tämä merkintä viittaa siihen, ettei tätä tuotetta saa hävittää kotitalousjätteen mukana WEEE-direktiivin (sähkö- ja elektroniikkalaiteromua koskeva direktiivi) ja kansallisten lakien mukaan.

Tämä tuote on toimitettava sille tarkoitettuun keräyspisteeseen. Tietoja sähkö- ja elektroniikkalaiteromun keräyspisteistä saa asianomaisilta kunnallisilta laitoksilta tai sähkö- ja elektroniikkalaiteromun valtuutetusta vastaanottopisteestä.

Tämän tuotteen oikeanlainen hävittäminen edistää luonnonsuojelua ja estää luonnolle ja ihmisten terveydelle aiheutuvia mahdollisia haittoja, joita voi esiintyä, jos tuotetta käsitellään asiaankuulumattomalla tavalla.

8.2 RB tM 35.2 -AKUN VAATIMUSTENMUKAISUUS

Lisätietoja vaatimustenmukaisuudesta on osoitteessa: http://swarovski.com/tM35_compliance

WEEE/ElektroG



Tämä symboli ilmaisee, että akkua ei saa hävittää kotitalousjätteen mukana sähkö- ja elektroniikkalaiteromua koskevan WEEEdirektiivin ja kansallisen tai paikallisen lainsäädännön mukaisesti. Akku on hävitettävä osoitettuun keräyspisteeseen.

9. TURVALLISUUSSUOSITUKSET

9.1. YLEISIÄ OHJEITA



Älä koskaan katso laitteen läpi kävellessäsi, sillä esteet saattavat jäädä tällöin huomaamatta.

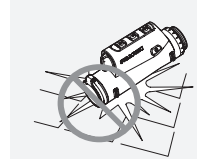

Suojaa laite kolhuilta.

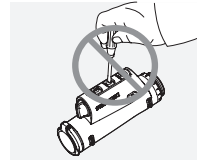

Ainoastaan SWAROVSKI OPTIK Absam (Itävalta) tai SWAROVSKI OPTIK North America saavat korjata tai huoltaa tuotteen. Muussa tapauksessa takuu mitätöityy.

- Tuotteessa saa käyttää vain SWAROVSKI OPTIKin akkua. Muiden akkujen käyttö voi vaurioittaa laitetta.
- Tarkista tMA-lämpömonokulaarin sovitin ennen ampumista. Jos se ei ole täysin kytketty kiikaritähäimeen, korjaa asentoa.
- tM 35.2 on vesi- ja pölytiivis, ja sille myönnettiin IP68-luokitus kontrolloiduissa laboratorioolosuhteissa tehdystä IEC-standardin 60529 mukaisessa testissä.
- Akun turvallisuuteen liittyvistä syistä tM 35.2:stä katkeaa virta automaattisesti alle $-15\text{ }^{\circ}\text{C}$:n tai yli $+50\text{ }^{\circ}\text{C}$:n lämpötiloissa.

RB tM 35.2 -AKKUA KOSKEVIA VAROITUKSIA

VAROITUS!

Tulipalo- ja palovammavaara. Älä koskaan avaa, vaurioita tai lämmitä akkua yli $80\text{ }^{\circ}\text{C}$:seen. Huomioi turvallisuustiedot. Käytä vain SWAROVSKI OPTIKin toimittamaa laturia.



Mahdollisia riskejä:

- tulipalo- ja räjähdysvaara
- myrkyllisten tai syövyttävien aineiden päästövaara
- palovammavaara

Tässä tuotteessa on vaihdettava ja ladattava litium-ioniakku. Huomioi seuraavat seikat tuotteen käytön aikana:

- Älä jatka akun käyttöä, jos ulkokotelo on vaurioitunut tai jos epäilet, että akku on vaurioitunut. Ota tässä tapauksessa välittömästi yhteys asiakaspalveluumme, sillä on olemassa räjähdys- ja/tai onnettomuusvaara.
Merkkejä viallisesta akusta ovat esimerkiksi muodonmuutokset (pullistumat), muovikotelon alueiden sulaminen, akun värjäytyminen, haju, liiallinen lämpötila.
- Älä käytä akkua väärin, sillä tämä voi vaurioittaa akkua ja aiheuttaa tulipalo- ja räjähdysvaaran.
 - Älä yritä avata tai purkaa akkua.
 - Älä oikosulje akkua. Älä koskaan säilytä akkua vaarallisessa paikassa pahvilaatikossa tai laatikossa, jossa akun koskettimet voivat aiheuttaa toisiinsa oikosulun tai jossa muut sähköä johtavat materiaalit voivat aiheuttaa oikosulun.
 - Vältä mekaanisia rasituksia (paine, muodonmuutokset, iskut).
 - Pidä akku kuivana ja puhtaana. Jos akku likaantuu, kuivaa ja puhdista koskettimet puhtaalla, kuivalla liinalla.
 - Älä käytä puhdistukseen sähköä johtavia materiaaleja.
- Jos akku vuotaa, varmista, että neste ei pääse kosketuksiin ihon tai silmien kanssa, äläkä hengitä syntyviä huujuja. Jos näin tapahtuu, on hakeuduttava lääkärin hoitoon.
- Älä altista akullisia tuotteita liialliselle kuumuudelle (kuten suoralle auringonvalolle tai tulelle, äläkä aseta niitä lähelle lämmönlähteitä, kuten lämpöpattereita tai kuumuutta tuottavia laitteita).

TIETOJA LI-ION-AKUN LATAAMISESTA

- Lataa akku vain tuotteen toimitukseen kuuluvalla RBCakkulaturilla ja sopivalla virtalähteellä, joka on paikallisten määräysten mukainen tai jolla on FCC/CE/IC-hyväksyntä.
- Vaurioituneiden kaapeleiden tai latureiden käyttö tai lataus kosteissa ympäristöissä saattaa aiheuttaa sähköiskuja, tulipalon, loukkaantumisen tai vaurioita laitteeseen tai muuhun omaisuuteen.
- Optimaalinen ympäristön latauslämpötila on 15–25 °C. Sallittu latauslämpötila on 0–37 °C. Älä alita tai ylitä tätä lämpötila-alueita latauksen aikana.
- Älä jätä akkua valvomatta latauksen aikana.
- Älä jätä akkua laturiin pitempään kuin on tarpeen.
- Varmista, että akkua ei ole peitetty latauksen aikana.
- Kiinnitä erityistä huomiota lämpötilan epätavalliseen nousuun. Akku ei saa kosketettaessa tuntua kuumalta latauksen aikana.

YLEISET TIEDOT JA SÄILYTYS

- Akun kesto riippuu ympäristön lämpötilasta.
- Akkuja ei saa missään olosuhteissa säilyttää pitkiä aikoja (päiviä) purkautuneina, koska tämä voi aiheuttaa korjaamattomia vaurioita. Lataa akku 60 – 80 %:iin ennen varastointia. Jos akkua säilytetään huoneenlämmössä, se on ladattava uudelleen kuuden kuukauden kuluttua.
- Ladattavan akun käyttöikä on rajallinen, ja sen suorituskyky heikkenee käytön keston myötä. Suosittelemme, että käyttöikää ei ylitetä 5 vuotta.

VIALLINEN AKKU

Jos akku on viallinen tai akkukotelo on vääntynyt, laitetta ei saa missään tapauksessa palauttaa akun kanssa. Turvallisuussyistä viallinen akku on hävitettävä paikalliseen vaarallisten aineiden keräyspisteeseen. Poista tässä tapauksessa viallinen akku laitteesta. Jos akkua ei voi poistaa, ota yhteyttä asiakaspalveluumme osoitteeseen customerservice@swarovskioptik.com.

Jos IM 35.2 vaurioituu, palauta laite ilman akkua.

Huomaa, että vaarallisia aineita koskeva kansainvälinen lainsäädäntö (IATA, ADR jne.) koskee kaikkia litium-ionikenoja (akkuja).

TAKUU

Tämä SWAROVSKI OPTIKin tuote on korkealaatuinen instrumentti, johon sisältyvät maailmanlaajuinen takuu.

Lisätietoja takuehdoista on osoitteessa:

https://swarop.tk/tM35_warranty



TEKNISET TIEDOT

Kaikki tuotteesi tekniset tiedot ovat osoitteessa:

https://swarop.tk/tM35-2_technicaldata



TAK FOR, AT DU HAR
VALGT DETTE PRODUKT
FRA SWAROVSKI OPTIK.
I TILFÆLDE AF SPØRGSMÅL
BEDES DU HENVENDE
DIG TIL DIN FORHANDLER
ELLER DIREKTE TIL OS PÅ
SWAROVSKIOPTIK.COM.

Kaikki annetut tiedot ovat hyppillisiä arvoja.

SWAROVSKI OPTIK pidättää oikeuden suunnittelun ja toimituksen muuttamiseen. SWAROVSKI OPTIK ei hyväksy mitään vastuuta painovirheistä.

1. OVERSIGT

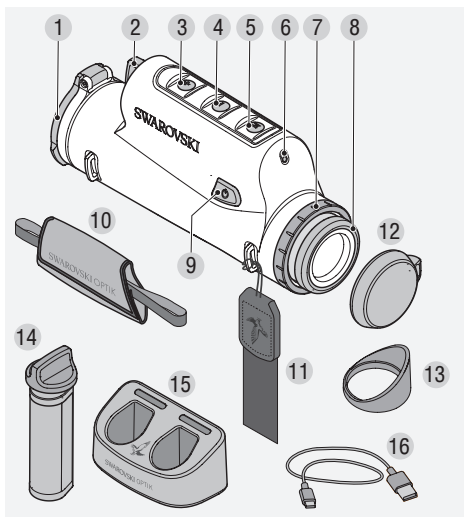

- 1 Objektivbeskyttelsesdæksel
- 2 Batterirum
- 3 Plus-knap
- 4 Minus-knap
- 5 Tilstandsknap
- 6 Lysstyrkesensor
- 7 Dækselring
- 8 Øjestykke
- 9 Til/fra-knap
- 10 Håndstrop
- 11 Bærerem
- 12 Okularbeskyttelsesdæksel
- 13 Sidelysbeskyttelse
- 14 RB tM 35.2 genopladeligt batteri
- 15 RBC batterioplader
- 16 USB-opladerkabel

tM 35.2 BÆRETASKE

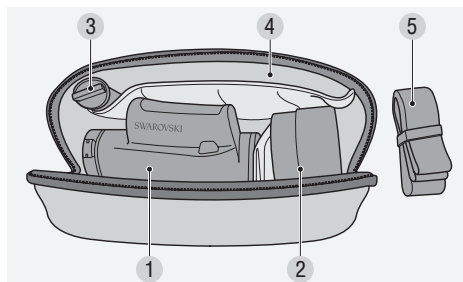

- 1 Rum til tM 35.2
- 2 Rum til tMA
- 3 Rum til RB tM 35.2
- 4 Rum til dokumenter
- 5 Bærerem til bæretasken

Leveres også med: objektivrengøringsklud, bæretaske

2. KLARGØRING TIL BRUG AF ENHEDEN

2.1 OPLADNING AF BATTERIET

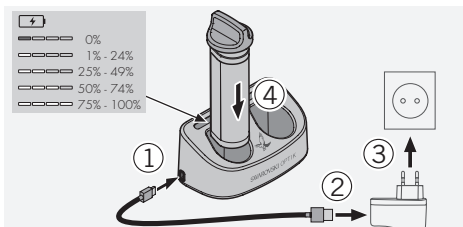

tM 35.2 leveres med et forudinstalleret RB tM 35.2 genopladeligt batteri. Lad batteriet helt op, før enheden tages i brug første gang (se 5.1).

Netadapteren (3) indgår ikke i leveringsomfanget.

2.2 FJERNELSE AF BATTERIET

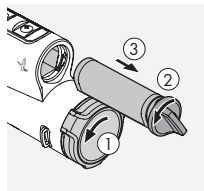

Når du fjerner batteriet, skal du muligvis dreje objektivbeskyttelsesdækslet en smule til siden for at sikre, at hængslet ikke er i vejen (1). Objektivbeskyttelsesdækslet er indbygget og kan ikke fjernes af hensyn til objektivets sikkerhed.

Hængslets position og dermed åbningsretningen kan ændres ved at dreje dækslet. For at fjerne batteriet skal bajonetfatningen drejes til venstre (2).

Den gribevenlige bajonetfatning til batteriet er integreret i batterihuset. Dette gør det nemt at gribe fat i bajonetfatningen, selv når du bærer handsker, og trække i den, når batteriet skal tages ud (3).

2.3 ISÆTNING AF BATTERIET

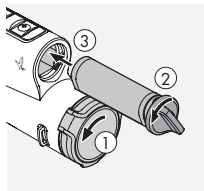

Undersiden af batterihuset er fladt med henblik på at gøre det nemmere at isætte batteriet i den korrekte position selv i bælgeområde.

For at isætte batteriet skal du dreje fatningen ca. 30°

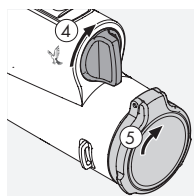

mod uret og skubbe batteriet så langt ind som muligt. Drej derefter bajonetfatningen ca. 30° med uret op til en lodret position (4). Batteriet er nu fastgjort. Objektivbeskyttelsesdækslet kan derefter drejes tilbage til sin oprindelige position.

2.4 JUSTERING AF DET DREJELIGE ØJESTYKKE

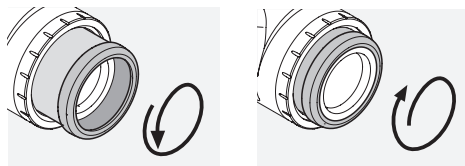

Pos. A

Pos. B

Pos. A: Til brug uden briller: Drej øjestykkerne hele vejen rundt mod uret (4 positioner).

Pos. B: Til brug med briller eller i clip-on-tilstand: Drej øjestykkerne hele vejen rundt med uret.

Bemærk: Det er ikke muligt at justere dioptrien.

2.5 FASTGØRELSE AF HÅNDSTROPPEN

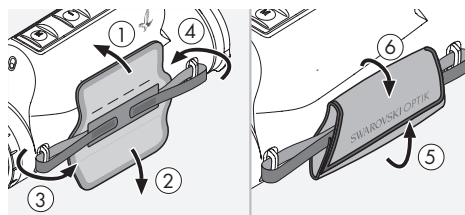

tM 35.2 leveres ikke med bæreremmen eller håndstroppen fastgjort. Okularbeskyttelsesdækslet og sidelysbeskyttelsen er heller ikke monteret. Tilbehør kan hurtigt og nemt monteres ved behov.

Håndremmen kan fastgøres på hver side af tM 35.2 og kan derfor anvendes af både venstre- og højrehåandede. Når du har skruet begge endestykker gennem lækholderne på enheden, kan du justere håndstroppens længde ved hjælp af velcro-lukningen og fastgøre den ved at folde læderremmen henover.

2.6 FASTGØRELSE AF BÆREREMMEN

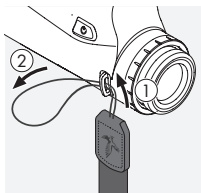

Fastgør bæreremmen til IM 35.2 ved at tage fat i siden uden kliklås og føre løkken gennem løkkeholderen på okularsiden på den modsatte side af håndstroppen (1 + 2).

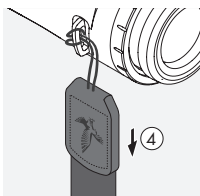
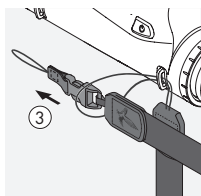

Træk derefter den anden ende af bæreremmen (3) gennem løkken, og stram den (4).

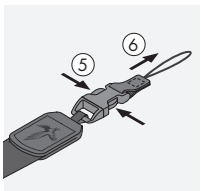

På den anden side løsgøres enden af spændet (5) + (6), og løkken føres gennem den samme løkkeholder (7).

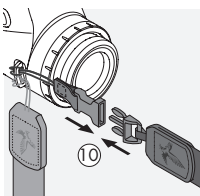
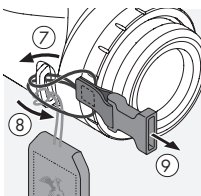

Træk derefter enden gennem løkke (8), spænd den (9). Fastgør derefter klipsen i den anden ende af sidebæreremmen (10).



2.7 MONTERING AF OKULARBESKYTTELSESDÆKSLET

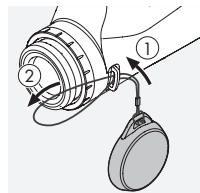

Kun til brug som en håndholdt termograferingsenhed

Før okularbeskyttelsesdækslets løkke gennem løkkeholderen på samme side af IM 35.2, som du fastgjorde håndstroppen på (stropfastgøringspunkt på okularsiden (1 + 2)).

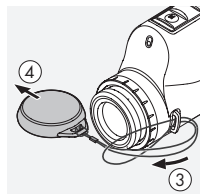

Før derefter dækslet gennem løkken (3), og spænd det (4). Du kan nu bruge dækslet til at beskytte okularret (5).

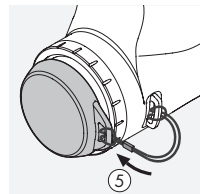

2.8 MONTERING AF SIDELYSBESKYTTELSEN

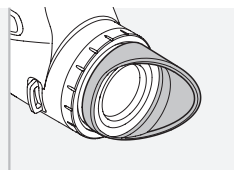
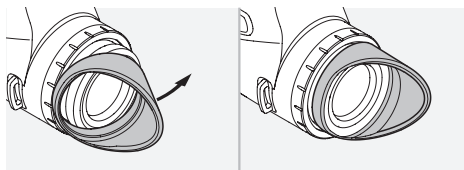

3. BETJENING

3.1 AKTIVERING AF ENHEDEN

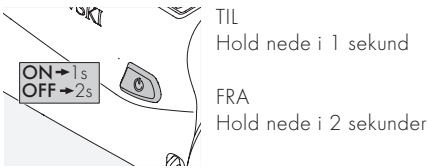

3.2 SYMBOLFORKLARING

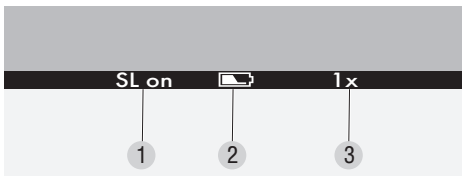

Der vises en menulinje i displayets nederste kant. Denne menulinje forsvinder automatisk efter 5 sekunder og dukker op igen, når brugeren trykker på en knap, eller når den aktiveres af SWAROLIGHT.

- 1 SL on = SWAROLIGHT aktiveret
SL off = SWAROLIGHT deaktiveret
- 2 Batteristatus med 5 niveauer
- 3 Forstørrelse:
1x som en clip-on-termograferingsenhed
4x som en håndholdt termograferingsenhed

3.3 BILLEDKALIBRERING

Billedet kalibreres automatisk, når der tændes for enheden, når den vækkes fra dvaletilstand, eller i tilfælde af temperaturændringer. Billedet fastholdes kortvarigt i løbet af dette tidsrum. Dette er ikke en fejl.

3.4 SKIFT FRA BLACK HOT/WHITE HOT

Tryk kortvarigt på tilstandsknappen (5) for at ændre indstillingen. I Black Hot-tilstand ses genstande med høj termisk stråling mørkere ud end genstande med lavere termisk stråling. I White Hot-tilstand forholder det sig omvendt.

3.5 HÅNDHOLDT TILSTAND OG CLIP-ON-TILSTAND

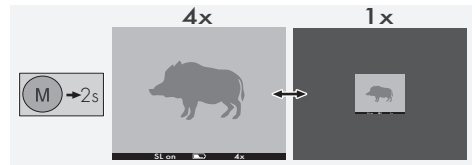

Hold tilstandsknappen (5) nede i 2 sekunder. Displayet skifter i den forbindelse mellem tilstandene 1x (clip-on) og 4x (håndholdt)

I clip-on-tilstand anvendes kun den centrale del af displayet (1x forstørrelse). I håndholdt tilstand anvendes hele displayet (4x forstørrelse). Synsfeltet forbliver det samme i håndholdt tilstand og clip-on-tilstand.

3.6 SWAROLIGHT

tM 35.2 er udstyret med en vippesensor. Vippesensoren fungerer både, når enheden anvendes som en clip-on-termograferingsenhed og som en håndholdt termograferingsenhed.

Til brug som en håndholdt termograferingsenhed

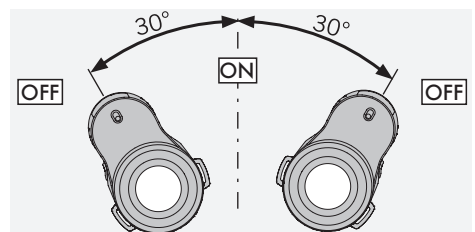
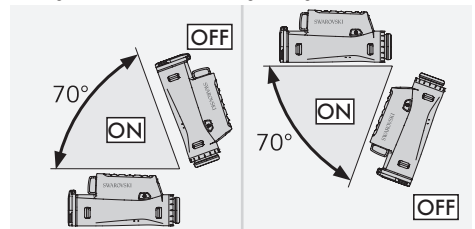

Til brug som en clip-on-termograferingsenhed

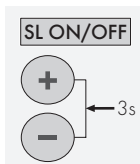
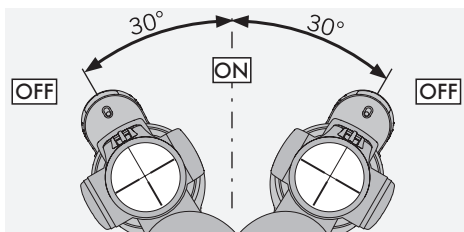
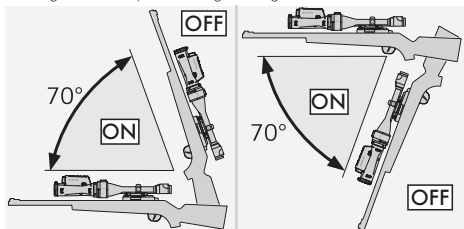

Når knapperne plus (3) og minus (4) holdes nede i 3 sekunder på samme tid, tændes eller slukkes denne funktion. Vippesensoren registrerer, om enheden befinder sig i en affyringsposition som en clip-on-termograferingsenhed.

tM 35.2 slukker, hvis hældningsvinklen er større end 70° (opad eller nedad), f.eks. hvis du stiller riflen lodret op. tM 35.2 slukker også, hvis den laterale hældning er større end 30°, f.eks. hvis riflen hviler på dine ben.

Når riflen føres tilbage til affyringspositionen, tændes tM 35.2 automatisk.

Efter en time uden drift slukkes enheden helt (SL slukket). Hvis Swarolight er aktiveret (SL tændt), slukkes enheden helt efter 5 timer uden brug.

3.7 AUTOMATISK LYSSTYRKEJUSTERING

tM 35.2 har en automatisk lysstyrkejusteringsfunktion, der automatisk tilpasser displayets lysstyrke, når enheden tændes, eller når det aktiveres af SWAROLIGHT. tM 35.2 registrerer, hvorvidt du anvender enheden om dagen, i skumringen eller om natten. Displayets lysstyrke kan også justeres med knapperne plus (3) og minus (4).

Displayet på tM 35.2 har 32 lysstyrkeniveauer og kan blændes meget lavt ned om natten for at undgå blænding.

tM 35.2 har også en hukommelsesfunktion i dag-, skumrings- og natområdet. Hvis dit valgte lysstyrkeniveau i et af de tre områder afviger fra standardindstillingen, gemmer tM 35.2 denne brugerdefinerede lysstyrkeindstilling og anvender den næste gang, enheden aktiveres eller tændes.

4. TIL BRUG SOM EN CLIP-ON-TERMOGRAFERINGSENHED

Din tM 35.2 er udviklet specielt til brug som en håndholdt termograferingsenhed og som en clip-on-termograferingsenhed i kombination med et SWAROVSKI OPTIK riffelsigte og SWAROVSKI OPTIK tMA adapteren til termisk monokulær. Når du anvender dette komplette system fra SWAROVSKI OPTIK, kan vi garantere en afvigelse fra træfpunktet på maks. 4 cm ved 100 m (afstand for det gennemsnitlige træfpunkt for to skudgrupperinger ved 100 m - med og uden clip-on-termograferingsenhed).

4.1 JUSTERING AF RIFFELSIGTET

I clip-on-tilstand (1x forstørrelse) er tM 35.2 optimeret til brug i kombination med et riffelsigte fra SWAROVSKI OPTIK. I dette tilfælde er det kun den centrale, rektangulære del af displayet på tM 35.2 (1x forstørrelse) der anvendes. Hvis det er nødvendigt, kan du vælge forstørrelsen til dit riffelsigte ved hjælp af forstørrelsesjusteringsringen. For at drage fordel af hele synsfeltet på tM 35.2 (som clip-on-enhed) anbefaler vi at bruge et riffelsigte med en startforstørrelse på $\leq 3,5$.

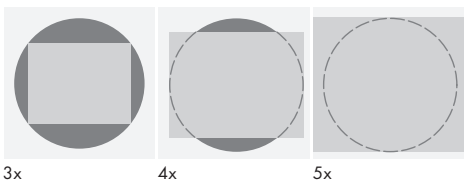

Advarsel: Sørg for, at din tM 35.2 er i clip-on-tilstand (1x forstørrelse), når den bruges som en termisk clip-on-termograferingsenhed. Der kan forekomme træfpunktsafvigelse, hvis enheden anvendes som en clip-on-termograferingsenhed, når den er i observationstilstand.

5. BRUG AF BATTERIOPLADEREN

5.1 BATTERISTATUSINDIKATOR

De 4 LED-indikatorer på opladeren lyser i 30 sekunder afhængigt af det isatte batteris opladningsniveau.

1. LED rød = 0 %
1. LED hvid = 1 % - 24 %
2. LED hvid = 25 % - 49 %
3. LED hvid = 50 % - 74 %
4. LED hvid = 75 % - 100 %

Bemærk: Du kan kontrollere batteriets opladningsniveau ved at sætte batteriet i opladeren, mens opladeren ikke er tilsluttet en stikkontakt.

5.2 OPLADNING AF BATTERIET FØRSTE GANG

Af sikkerheds- og transportmæssige hensyn leveres batteriet ikke fuldt opladet. Oplad batteriet helt med den medfølgende RBC batterioplader, før enheden tages i brug første gang.

1. Tilslut stikket på USB-opladningskablet til USB-porten på opladeren.
2. Tilslut den anden ende af USB-opladningskablet til en passende USB-netadapter. (Optimal opladning udføres ved en udgangseffekt på mindst 10 W udgangseffekt eller ved mindst 2,1A).
3. Sæt batteriet i opladeren.

5.3 OPLADNINGSTID

90 % batteriniveau efter 3,5 timer
100 % batteriniveau efter 5 timer

Bemærk: Den anvendte strømforsyning skal have en udgangsstyrke på mindst 2 A, for at to batterier kan oplades samtidigt. I tilfælde af en lavere udgangsstyrke skal batterierne oplades enkeltvis.

5.4 FEJLINDIKATORER PÅ BATTERIOPLADER

- **Første LED blinker rødt for det andet isatte batteri** → Udgangsstrømmen fra USB-opladningsstrømforsyningen er for lav til at oplade to batterier samtidigt.
- **Første og anden LED blinker rødt** → Batteritemperatur for lav (<0 °C)
- **Tredje og fjerde LED blinker rødt** → Batteritemperatur for høj (>45 °C)
- **Alle 4 LED'er blinker rødt** → Batteriet er defekt. Afbryd straks brugen af batteriet.
- **Alle 8 LED'er lyser rødt** → Opladeren er defekt. Afbryd straks brugen af opladeren.
- **1. LED blinker rødt** → Batteriet er afladet.

5.5 GENERELLE OPLYSNINGER OM BRUG AF RBC-BATTERIOPLADEREN I USA:

Dette produkt er godkendt i henhold til UL62368-1. Dette produkt skal forsynes med strøm via en ITE-listet strømforsyning, der er mærket "Class 2" eller LPS, med et USB-udtag på 5 V DC, min. 2100 mA. Dette produkt er kun beregnet til at oplade batterierne RB AFL og RB tM 35.2 fra SWAROVSKI OPTIK.

6. GENEREL INFORMATION

6.1 SERIENUMMER

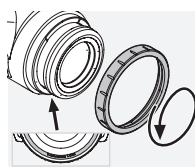

Du kan finde dit produkts serienummer på okularet. Du finder det ved at løsne dækselringen (7) ved hjælp af en vridning mod uret.

6.2 YDERLIGERE OPLYSNINGER



Du kan finde flere detaljer og tip på:
SWAROVSKIOPTIK.COM

7. PLEJE OG VEDLIGEHOLDELSE

7.1 OBJEKTIVRENGØRINGSKLUD

Med den medfølgende mikrofiberklud kan du rengøre selv de mest følsomme glasoverflader. Den er ideel til objektiver, okularer og briller. Hold kluden ren, da snavs kan beskadige objektivets overflade. Vask den kun i lunken sæbevand, og lad den lufttørre. Må kun bruges til rengøring af glasoverflader.

7.2 RENGØRING

Vi lægger stor vægt på at sikre, at alle elementer og overflader er yderst rengøringsvenlige.

Rengøring af optikken. Hold glasoverfladerne fri for snavs, olie og fedt for at bevare kikkertens enestående funktionalitet. Børst først større smudspartikler af med en objektivbørste. Ånd derefter forsigtigt på objektivet, og polér det med objektivrengøringskluden for at fjerne resterende snavs. Hvis det er meget snavset (f.eks. med sand), kan de drejelige øjestykker skrues helt af, hvilket gør rengøringen yderst nem.

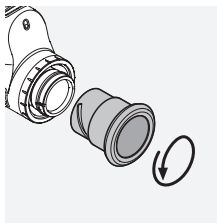

7.3 OPBEVARING

Opbevar din tM 35 i tasken på et godt ventileret sted. Hvis tM 35 er våd, skal den tørres af før opbevaring. I tropiske områder eller på steder med høj luftfugtighed er det bedst at opbevare tM 35 i en lufttæt beholder med et fugtabsorberende middel (f.eks. silikagel).

8. COMPLIANCE

8.1 OVERHOLDELSE FOR tM 35.2

Du kan finde nærmere oplysninger om compliance her: http://swarovs.ki/tM35_compliance

WEEE/ElektroG



Dette symbol betyder, at produktet i henhold til WEEE-direktivet (direktiv om affald af elektrisk og elektronisk udstyr) og national lovgivning ikke må bortskaffes sammen med husstandsaffaldet.

Produktet skal afleveres på et dertil indrettet bortskaffelsessted. Du kan få oplysninger om bortskaffelsessteder til affald af elektrisk og elektronisk udstyr hos den kompetente kommunale myndighed eller et organ godkendt til bortskaffelse af sådant affald.

Korrekt bortskaffelse af dette produkt bidrager til beskyttelse af miljøet og forhindrer de eventuelle skader på miljøet og menneskers sundhed, som kunne opstå ved forkert behandling af produktet.

8.2 OVERHOLDELSE FOR RB tM 35.2 GENOPLADELIGT BATTERI

Du kan finde nærmere oplysninger om compliance her: http://swarovs.ki/tM35_compliance

WEEE/ElektroG



Dette symbol betyder, at batteriet ikke må bortskaffes sammen med husholdningsaffald i overensstemmelse med WEEE-direktivet (affald af elektrisk og elektronisk udstyr) og national eller lokal lovgivning. Batteriet skal bortskaffes på et dertil bestemt indsamlingssted.

9. SIKKERHEDSANBEFALINGER

9.1. GENERELLE HENVISNINGER



Kig aldrig gennem enheden, mens du går, da du kan overse forhindringer.

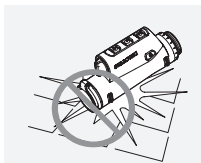

Beskyt enheden mod slag.

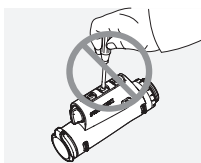

Reparation og service-
ring må kun udføres af
SWAROVSKI OPTIK Absam
(Østrig) eller SWAROVSKI
OPTIK North America, da
garantien ellers bortfalder.

- Der må kun bruges batterier fra SWAROVSKI OPTIK i produktet. Brug af andre batterier kan medføre beskadigelse af enheden.
- Kontrollér positionen for tMA adapteren til termisk monokulær, før der affyres et skud. Korrigér positionen, hvis adapteren ikke er korrekt tilkoblet på riffelsigtet.
- tM 35.2 er vandtæt og støvtæt og modtog klassificeringen IP68 i en test, der udførtes under kontrolerede laboratorieforhold i overensstemmelse med IEC-standard 60529.
- Af sikkerhedsmæssige årsager (batteri) slukker tM 35.2 automatisk ved temperaturer under $-15\text{ }^{\circ}\text{C}$ eller over $+50\text{ }^{\circ}\text{C}$.

ADVARSLER FOR RB tM 35.2 GENOPLADELIGT BATTERI

ADVARSEL!

Risiko for ildebrand og forbrændinger. Batteriet må aldrig åbnes, beskadiges eller opvarmes til over

$80\text{ }^{\circ}\text{C}$. Lagttag sikkerhedsoplysningerne. Der må kun anvendes den oplader, der leveres af SWAROVSKI OPTIK.



Mulige risici:

- Risiko for ildebrand og eksplosion
- Risiko for udledning af giftige eller ætsende stoffer
- Risiko for forbrændinger

Dette produkt er forsynet med et udskifteligt og genopladeligt lithium-ion-batteri. Når du bruger produktet, skal du være opmærksom på følgende:

- Fortsæt ikke med at bruge batteriet, hvis kabinettet er beskadiget, eller hvis du har mistanke om, at batteriet er beskadiget. Kontakt i stedet vores kundeservice med det samme, da der er risiko for eksplosion og/eller ulykker.
Tydelige tegn på et defekt batteri omfatter f.eks. deformationer (buler), smeltede områder på plastikabinettet, misfarvning, lugt, stor varmeudvikling.
- Brug ikke batteriet forkert, da dette kan medføre beskadigelse af batteriet og en tilknyttet risiko for brand og eksplosioner.
 - Prøv ikke at åbne batteriet eller skille det ad.
 - Batteriet må ikke kortsluttes. Opbevar aldrig batteriet et farligt sted i en papkasse eller en skuffe, hvor batterikontakterne kan kortsluttes med hinanden, eller hvor de kan kortsluttes via andre ledende materialer.
 - Undgå mekaniske belastninger (tryk, deformationer, stød).
 - Hold batteriet tørt og rent. Hvis batteriet bliver snavset, skal kontakterne tørres og rengøres med en ren, tør klud.
 - Brug ikke elektrisk ledende materialer til rengøring.
- Hvis batteriet lækker, skal du sikre dig, at væsken ikke kommer i kontakt med hud eller øjne, og at du ikke indånder udledte dampe. Hvis dette sker, skal du søge lægehjælp.
- Produkter, der indeholder batterier, må ikke udsættes for høj varme (f.eks. direkte sollys, åben ild eller nærhed til varmekilder som radiatorer eller varmeproducerende apparater).

OPLYSNINGER OM OPLADNING AF LITHIUM-ION-BATTERIET

- Oplad kun batteriet med den medfølgende RBC batterioplader og en egnet strømforsyning, der overholder lokale bestemmelser, eller som er FCC/CE/IC-godkendt.
- Brug af beskadigede kabler eller opladere og opladning i fugtige miljøer kan forårsage elektrisk stød, brand, personskade eller beskadigelse af udstyret eller anden ejendom.
- Den optimale opladningstemperatur ligger ved en omgivelsestemperatur på mellem 15 °C og 25 °C. Den tilladte opladningstemperatur er mellem 0 °C og 37 °C. Dette temperaturområde skal iagttages under opladning.
- Efterlad ikke batteriet uden opsyn, mens det oplades.
- Efterlad ikke batteriet i opladeren længere tid end nødvendigt.
- Sørg for, at batteriet ikke er tildækket under opladningen.
- Vær især opmærksom på usædvanlige temperaturstigninger. Batteriet må ikke være varmt at røre ved under opladning.

GENERELLE OPLYSNINGER OG OPBEVARING

- Batteriets levetid afhænger af omgivelsestemperaturen.
- Batterier må under ingen omstændigheder opbevares i længere perioder (dage) i afladet tilstand, da dette kan medføre uoprettelig skade. Oplad batteriet 60 – 80 % før opbevaring. Hvis batteriet opbevares ved stuetemperatur, skal det genoplades efter 6 måneder.
- Levetiden for et genopladeligt batteri er begrænset, og dets ydeevne aftager, jo længere det bruges. Vi anbefaler, at man ikke overskrider en levetid på 5 år.

DEFEKTE BATTERIER

I tilfælde af et defekt batteri eller et deformt batterihus må du under ingen omstændigheder returnere enheden med batteriet.

Af sikkerhedsmæssige årsager skal defekte batterier bortskaffes på lokale indsamlingsteder for farligt gods. Hvis dette er tilfældet, skal det fejlbehæftede batteri tages ud af enheden. Hvis det ikke er muligt at fjerne batteriet, bedes du kontakte vores kundeserviceteam på customerservice@swarovskioptik.com. I tilfælde af skader på tM 35.2 skal enheden returneres uden batteriet. Bemærk, at international lovgivning om farligt gods (IATA, ADR osv.) gælder for alle forsendelser af lithium-ion-celler (batterier).

GARANTI

Dette produkt fra SWAROVSKI OPTIK er et instrument af høj kvalitet, som vi yder globale garantitjenester til. Du kan finde nærmere oplysninger om garantibetingelserne her: https://swarop.tk/tM35_2_warranty



TEKNISKE DATA

Du kan finde alle tekniske data for dit produkt på: https://swarop.tk/tM35-2_technicaldata



Alle angivne specifikationer er typiske værdier.

Der tages forbehold for ændringer i udførelse og levering samt trykfejl.

МЫ БЛАГОДАРИМ ВАС
ЗА ВЫБОР ИЗДЕЛИЯ
ОТ SWAROVSKI ОПТИК.
ЕСЛИ У ВАС ВОЗНИКНУТ
ВОПРОСЫ, ПОЖАЛУЙСТА,
ОБРАЩАЙТЕСЬ К
НАШЕМУ ДИЛЕРУ В
ВАШЕМ РЕГИОНЕ ИЛИ
НЕПОСРЕДСТВЕННО НА
SWAROVSKIОПТИК.COM.

1. ОБЗОР

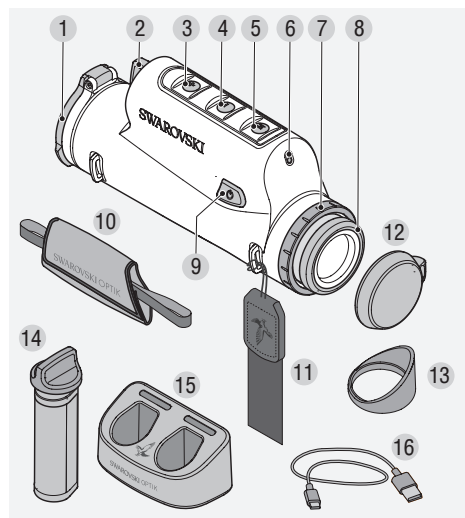

- 1 Крышка объектива
- 2 Батарейный отсек
- 3 Кнопка «плюс»
- 4 Кнопка «минус»
- 5 Кнопка выбора режима
- 6 Датчик яркости
- 7 Накладное кольцо
- 8 Наглазник
- 9 Кнопка вкл./выкл
- 10 Ремешок на запястье
- 11 Ремень
- 12 Крышка для окуляров
- 13 Наглазник для защиты глаз от бокового света
- 14 RB iM 35.2 перезаряжаемая батарея
- 15 RBC зарядное устройство
- 16 USB-кабель для зарядного устройства

СУМКА ДЛЯ tM 35.2

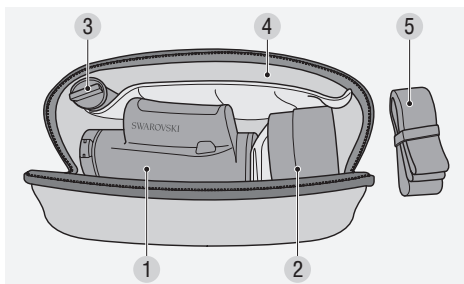

- 1 Отделение для tM 35.2
- 2 Отделение для tMA
- 3 Отделение для RB tM 35.2
- 4 Отделение для документации
- 5 Ремень для сумки

В комплект поставки также входят:
салфетка для очистки оптики, сумка

2. ПОДГОТОВКА УСТРОЙСТВА К ИСПОЛЬЗОВАНИЮ

2.1 ЗАРЯДКА БАТАРЕИ

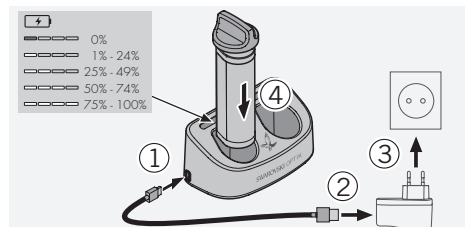

tM 35.2 поставляется с уже установленной перезаряжаемой батареей RB tM 35.2. Перед первым использованием устройства полностью зарядите батарею (см 5.1).
Сетевой адаптер (3) в комплект поставки не входит.

2.2 ИЗВЛЕЧЕНИЕ БАТАРЕИ

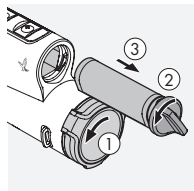

Для извлечения батареи может потребоваться слегка повернуть крышку объектива, чтобы не мешала петля (1). Чтобы обеспечить защиту линз объектива, крышка объектива является встроенной, и ее нельзя снять.

Повернув крышку, можно изменить положение петли, а значит и сторону, в которую крышка открывается. Чтобы извлечь батарею, необходимо повернуть байонетный фиксатор влево (2). Удобный байонетный фиксатор батареи встроен в ее корпус. Это позволяет даже в перчатках легко нащупать байонетный фиксатор и вытянуть его для извлечения батареи (3).

2.3 УСТАНОВКА БАТАРЕИ

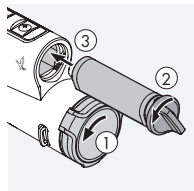

Нижняя сторона корпуса батареи приплюснута, чтобы упростить установку батареи в правильное положение даже в полной темноте.

Для установки батареи

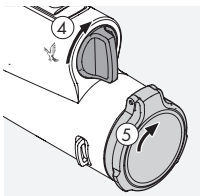

поверните фиксатор против часовой стрелки примерно на 30° и задвиньте батарею до упора.

Затем поверните байонетный фиксатор по часовой стрелке примерно на 30° до вертикального положения ④. Теперь батарея закреплена. Крышку объектива можно вернуть в исходное положение.

2.4 РЕГУЛИРОВКА ОПУСКАЮЩЕГОСЯ НАГЛАЗНИКА

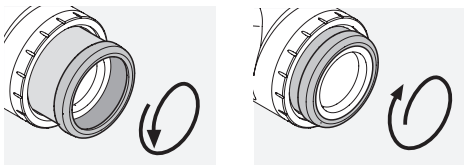

Поз. А

Поз. Б

Поз. А: Для использования без очков: Полностью выкрутите наглазники против часовой стрелки (4 позиции).

Поз. Б: Для использования в очках или в режиме насадки: Закрутите наглазник по часовой стрелке до упора.

Примечание: Диоптрическая настройка невозможна.

2.5 ПРИКРЕПЛЕНИЕ РЕМЕШКА НА ЗАПЯСТЬЕ

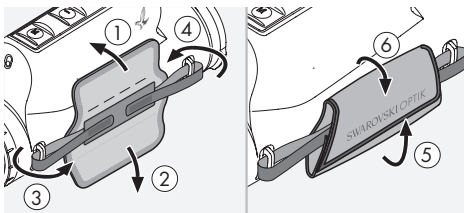

iM 35.2 не поставляется с присоединенным ремнем или ремешком на запястье. Крышка окуляра и наглазник для защиты глаз от бокового света тоже не прикреплены. При необходимости аксессуары можно быстро и легко присоединить. Ремешок на запястье можно закрепить на любой стороне iM 35.2 – для левой или правой.

Продев оба конца через держатели на устройстве, можно затем отрегулировать длину ремешка на запястье с помощью липучки и зафиксировать, сложив кожаный ремешок.

2.6 ПРИКРЕПЛЕНИЕ РЕМНЯ

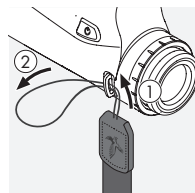

Чтобы присоединить ремень к iM 35.2, возьмите его конец без крепления фастекс и проденьте петлю через держатель со стороны окуляра, с противоположной стороны от ремешка на запястье ① + ②.

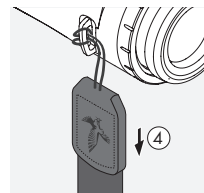
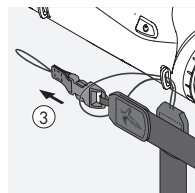

Затем протяните другой конец ремня ③ через петлю и затяните ее ④.

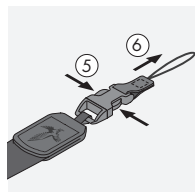

С другой стороны отсоедините конец пряжки ⑤ + ⑥ и протяните петлю через тот же держатель ⑦.

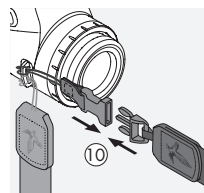
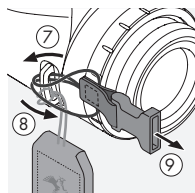

Затем протяните этот конец через петлю ⑧ и затяните ее ⑨. Защелкните фастекс для соединения частей ремня ⑩.



2.7 ПРИСОЕДИНЕНИЕ КРЫШКИ ДЛЯ ОКУЛЯРА

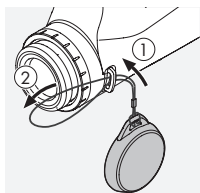

Только при использовании в качестве тепловизора-монокуляра

Проденьте петлю крышки для окуляра через держатель на той же стороне IM 35.2, на которой прикреплен ремешок на запястье (крепление ремня со стороны окуляра ①+②).

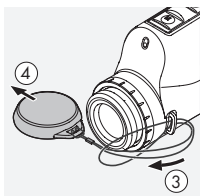

Затем протяните крышку через петлю ③ и затяните ее ④. Теперь можно использовать крышку для защиты окуляра ⑤.

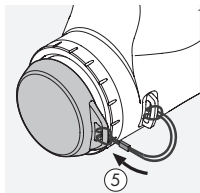

2.8 ПРИКРЕПЛЕНИЕ НАГЛАЗНИКА ДЛЯ ЗАЩИТЫ ГЛАЗ ОТ БОКОВОГО СВЕТА

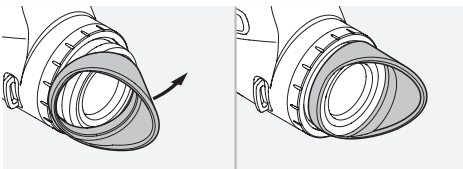

3. ЭКСПЛУАТАЦИЯ

3.1 ВКЛЮЧЕНИЕ УСТРОЙСТВА

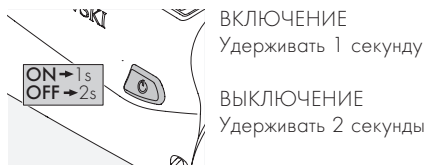

3.2 ЗНАЧЕНИЕ СИМВОЛОВ

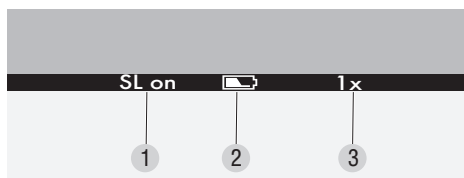

Строка меню отображается в нижней части дисплея. Она автоматически исчезает через 5 секунд и появляется снова, когда пользователь нажимает кнопку или когда активируется SWAROLIGHT.

- 1 SL on = SWAROLIGHT активирована
SL off = SWAROLIGHT деактивирована
- 2 Заряд батареи с 5 уровнями
- 3 Увеличение:
1x при использовании как тепловизор-насадку
4x при использовании как тепловизор-монокуляр

3.3 КАЛИБРОВКА ИЗОБРАЖЕНИЯ

Изображение калибруется автоматически при включении, выходе из спящего режима или изменении температуры. В это время изображение ненадолго застывает. Это не ошибка.

3.4 ПЕРЕКЛЮЧЕНИЕ BLACK HOT/WHITE HOT

Эта настройка меняется кратким нажатием кнопки выбора режима (5). В режиме Black Hot объекты с большим тепловым излучением выглядят темнее объектов с меньшим тепловым излучением. В режиме White Hot изображение инвертируется.

3.5 РЕЖИМЫ МОНОКУЛЯРА И НАСАДКИ

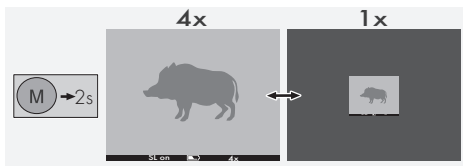

Нажмите кнопку выбора режима (5) и удерживайте 2 секунды. Таким образом дисплей переключается между режимами 1x (насадка) и 4x (монокюляр). В режиме насадки используется только центральная часть дисплея (увеличение 1x). В режиме монокюляра используется весь дисплей (увеличение 4x). Поле зрения остается неизменным в режимах монокюляра и насадки.

3.6 SWAROLIGHT

IM 35.2 оснащен датчиком наклона. Датчик наклона работает при использовании устройства в качестве тепловизора-насадки и тепловизора-монокюляра.

При использовании в качестве тепловизора-монокюляра

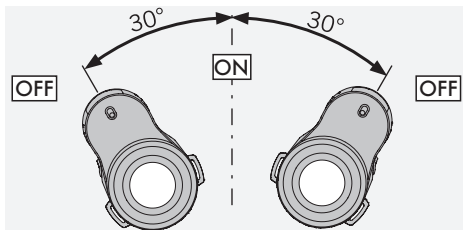
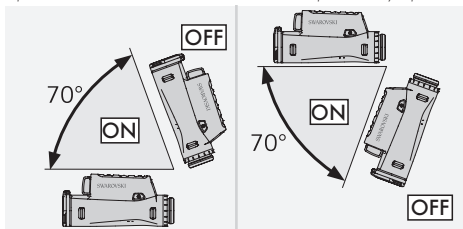

При использовании в качестве тепловизора-насадки

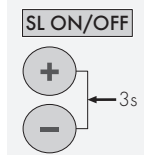
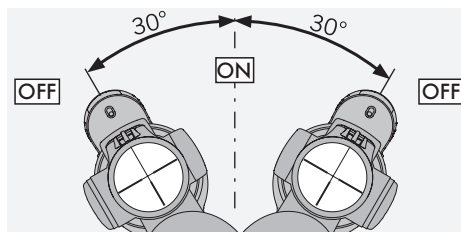
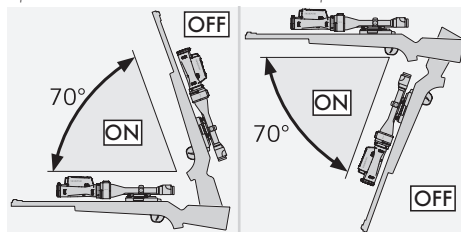

Одновременное нажатие кнопки «плюс» (3) и кнопки «минус» (4) в течение 3 секунд включает или отключает эту функцию. Датчик наклона определяет, находится ли устройство в позиции выстрела как монокюляр-насадка.

IM 35.2 выключается, если угол наклона больше 70° (вверх или вниз), например, если оружие направлено вертикально вверх. IM 35.2 также выключается при боковом наклоне более 30° (например, когда вы кладете оружие на колени).

IM 35.2 автоматически включается, когда оружие возвращается в позицию выстрела.

После часа бездействия устройство полностью выключается (SL off). Если Swarolight активирована (SL on), устройство полностью выключается после 5 часов бездействия.

3.7 АВТОМАТИЧЕСКАЯ РЕГУЛИРОВКА ЯРКОСТИ

Яркость дисплея IM 35.2 настраивается автоматически при включении устройства или активации SWAROLIGHT. IM 35.2 определяет, используется ли устройство днем, в сумерках или ночью. Яркость дисплея также можно регулировать

с использованием кнопок «плюс» (3) или «минус» (4).

Дисплей tM 35.2 имеет 32 уровня яркости, которая может быть снижена до минимума, чтобы дисплей не слепил глаза. Кроме того, tM 35.2 имеет функцию памяти, позволяющую запоминать настройки для дня, сумерек и ночи. Если для одного из этих диапазонов вы выберете уровень яркости, отличающийся от значения по умолчанию, tM 35.2 сохранит эту индивидуальную настройку яркости и применит ее при следующей активации или включении устройства.

4. ИСПОЛЬЗОВАНИЕ В КАЧЕСТВЕ ТЕПЛОВИЗОРА-НАСАДКИ

tM 35.2 был специально разработан для использования в качестве тепловизора-монокуляра и тепловизора-насадки – в сочетании с оптическим прицелом SWAROVSKI OPTIK и адаптером для тепловизионного монокуляра SWAROVSKI OPTIK tMA. В случае использования этой полной системы SWAROVSKI OPTIK мы гарантируем отклонение точки попадания не более 4 см на 100 м (расстояние между средними точками попадания для двух групп выстрелов на 100 м – с тепловизором-насадкой и без него).

4.1 НАСТРОЙКА ОПТИЧЕСКОГО ПРИЦЕЛА

В режиме насадки (увеличение 1x) tM 35.2 оптимизирован для использования в сочетании с оптическим прицелом SWAROVSKI OPTIK. В этом случае используется только центральная прямоугольная часть дисплея tM 35.2 (увеличение 1x). При необходимости можно выбирать увеличение для оптического прицела с использованием кольца настройки увеличения. Для использования всего поля зрения tM 35.2 (как насадки) мы рекомендуем выбрать оптический прицел с начальным увеличением $\leq 3,5$.

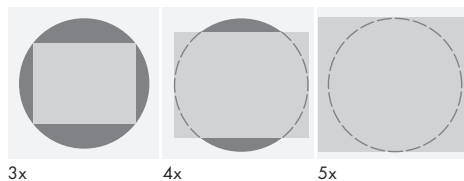

Обратите внимание: При использовании tM 35.2 в качестве тепловизора-насадки убедитесь в том, что выбран режим насадки (увеличение 1x). Если использовать тепловизор-насадку в режиме наблюдения, точка попадания может отклоняться.

5. ИСПОЛЬЗОВАНИЕ ЗАРЯДНОГО УСТРОЙСТВА

5.1 ИНДИКАТОР ЗАРЯДА БАТАРЕИ

На 30 секунд на зарядном устройстве загорятся четыре светодиода, в зависимости от уровня заряда вставленной батареи.

1-й светодиод красный	= 0 %
1-й светодиод белый	= 1 % - 24 %
2-й светодиод белый	= 25 % - 49 %
3-й светодиод белый	= 50 % - 74 %
4-й светодиод белый	= 75 % - 100 %

Примечание: Чтобы проверить уровень заряда батареи, поместите ее в зарядное устройство, не подключенное к розетке.

5.2 ПЕРВАЯ ЗАРЯДКА БАТАРЕИ

Для безопасной транспортировки батарея не поставляется полностью заряженной. Перед первым использованием устройства зарядите батарею полностью, используя зарядное устройство RBC из комплекта поставки.

1. Вставьте USB-кабель для зарядки в USB-разъем зарядного устройства.
2. Другой конец USB-кабеля для зарядки вставьте в подходящий сетевой адаптер с USB-разъемом. (Для оптимальной зарядки необходимо выходное напряжение не менее 10 В или сила тока не менее 2,1А.)
3. Вставьте батарею в зарядное устройство.

5.3 ВРЕМЯ ЗАРЯДКИ

Уровень заряда батареи 90% через 3,5 часа

Уровень заряда батареи 100% через 5 часа

Примечание: Для одновременной зарядки двух батарей блок питания должен иметь силу тока не менее 2 А. При меньшей силе тока заряжайте батареи по отдельности.

5.4 ИНДИКАТОРЫ ОШИБОК ЗАРЯДНОГО УСТРОЙСТВА

- 1-й светодиод мигает красным, когда вставляется вторая батарея → Сила тока блока питания USB недостаточна для зарядки одновременно двух батарей.
- 1-й и 2-й светодиоды мигают красным → Слишком низкая температура батареи ($< 0^{\circ}\text{C}$)
- 3-й и 4-й светодиоды мигают красным → Слишком высокая температура батареи ($> 45^{\circ}\text{C}$)
- Все 4 светодиода мигают красным → Батарея неисправна. Ни в коем случае не используйте эту батарею.
- Все 8 светодиодов горят красным → Зарядное устройство неисправно. Ни в коем случае не используйте это зарядное устройство.
- 1-й светодиод мигает красным → Батарея разряжена.

5.5 ОБЩАЯ ИНФОРМАЦИЯ ПО ИСПОЛЬЗОВАНИЮ ЗАРЯДНОГО УСТРОЙСТВА RBC В США:

Данное изделие сертифицировано на соответствие стандарту UL62368-1. Зарядка изделия должна выполняться от источника питания постоянного тока из списка ITE с маркировкой «Class 2» или LPS, с выходным USB-портом на 5 В, мин. 2100 мА.

Это изделие предназначено только для зарядки батарей RB AFL и RB iM 35.2 от SWAROVSKI OPTIK.

6. ОБЩАЯ ИНФОРМАЦИЯ

6.1 СЕРИЙНЫЙ НОМЕР

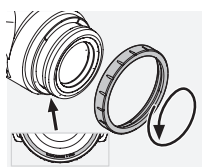

Серийный номер вашего изделия можно найти на окуляре. Чтобы увидеть его, открутите накладное кольцо (7) против часовой стрелки.

6.2 ДОПОЛНИТЕЛЬНАЯ ИНФОРМАЦИЯ



Для получения дополнительной информации и советов посетите сайт: SWAROVSKIOPTIK.COM

7. УХОД И ОБСЛУЖИВАНИЕ

7.1 САЛФЕТКА ДЛЯ ОЧИСТКИ ОПТИКИ

Прилагаемой салфеткой из микрофибры можно очищать даже самые чувствительные поверхности стекол. Она идеально подходит для объективов, окуляров и очков. Салфетка для оптики должна быть чистой, поскольку ее загрязнения могут повредить поверхность линз. Просто постирайте ее в теплой мыльной воде и высушите на воздухе. Используйте ее только для очистки поверхностей стекол.

7.2 ОЧИСТКА

Мы делаем все возможное, чтобы обеспечить легкую очистку всех элементов и поверхностей.

Очистка оптики. Сохраняйте превосходные оптические характеристики iM 35.2, поддерживая чистоту поверхностей оптических элементов и не допуская попадания на них грязи, жира и масла. Сначала удалите крупные частицы грязи с помощью кисточки для чистки линз. Затем осторожно подышите на объектив и отполируйте его салфеткой для очистки объектива, чтобы удалить остатки грязи. Если объектив сильно загрязнен (например, песком), закручивающиеся наглазники можно полностью открутить, что значительно облегчает его очистку.

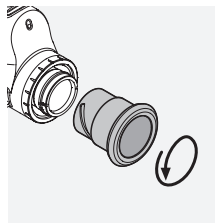

7.3 ХРАНЕНИЕ

Храните tM 35.2 в прилагаемой сумке, в хорошо проветриваемом месте. Если tM 35.2 намочнет, то сначала его необходимо высушить. В тропических районах или в регионах с высокой влажностью воздуха лучше хранить его в герметичном контейнере с влагопоглотителем (например, силикагель).

8. СООТВЕТВИЕ ТРЕБОВАНИЯМ

8.1 СООТВЕТВИЕ tM 35.2 ТРЕБОВАНИЯМ

Дополнительную информацию о соответствии требованиям можно получить по адресу:
http://swarovski.com/tM35_compliance

WEEE/ElektroG



Этот символ указывает на то, что в соответствии с директивой WEEE (директивой ЕС об утилизации отслужившего электрического и электронного оборудования) и национальным законодательством

данное изделие нельзя утилизировать вместе с бытовыми отходами.

Данное изделие следует сдавать в специальный пункт сбора отходов. Информацию о пунктах сбора отслужившего оборудования можно получить в ответственных коммунальных учреждениях или в авторизованном пункте утилизации электрического и электронного оборудования.

Правильная утилизация данного изделия способствует защите окружающей среды и снижает возможный экологический ущерб и вред для здоровья людей, который может возникнуть при неправильном обращении с изделием.

8.2 СООТВЕТВИЕ ПЕРЕЗАРЯЖАЕМОЙ БАТАРЕИ RB tM 35.2 ТРЕБОВАНИЯМ

Дополнительную информацию о соответствии требованиям можно получить по адресу:
http://swarovski.com/tM35_compliance

WEEE/ElektroG



Этот символ указывает на то, что в соответствии с директивой WEEE (Утилизация электрического и электронного оборудования) и национальным/местным законодательством батарею нельзя утилизировать с бытовыми отходами. Для утилизации батарею необходимо сдать в соответствующий пункт приема.

9. РЕКОМЕНДАЦИИ ПО БЕЗОПАСНОСТИ

9.1. ОБЩИЕ УКАЗАНИЯ



Ни в коем случае не смотрите через устройство на ходу, поскольку вы можете не заметить препятствия.

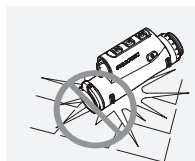

Оберегайте устройство от ударов.

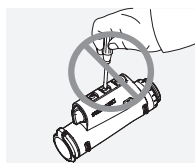

Ремонт и обслуживание должны выполняться только специалистами SWAROVSKI OPTIK Absam (Австрия) или SWAROVSKI OPTIK North America, в противном случае ваша гарантия будет аннулирована.

- В изделии можно использовать только батареи SWAROVSKI OPTIK. Использование любой другой батареи может привести к повреждению устройства.
- Перед выполнением выстрела проверьте положение адаптера для тепловизионного монокуляра tMA. Если он не полностью соединен с оптическим прицелом, исправьте положение.
- tM 35.2 водо- и пыленепроницаем и по

результатам испытаний в контролируемых лабораторных условиях получил степень защиты IP68 в соответствии со стандартом IEC 60529.

- При температуре ниже -15°C или выше $+50^{\circ}\text{C}$ iM 35.2 автоматически выключается из соображений безопасности (батарея).

ПРЕДУПРЕЖДЕНИЯ ОТНОСИТЕЛЬНО ПЕРЕЗАРЯЖАЕМОЙ БАТАРЕИ RB iM 35.2

ОСТОРОЖНО!

Опасность возгорания и ожогов. Ни в коем случае не вскрывайте батарею, не повреждайте ее и не нагревайте выше 80°C . Соблюдайте правила техники безопасности. Используйте только зарядное устройство, предоставленное SWAROVSKI OPTIK.



Возможные опасности:

- Опасность возгорания и взрыва
- Опасность утечки токсичных или едких веществ
- Опасность получения ожогов

Это изделие имеет сменную перезаряжаемую литийионную батарею. При использовании изделия обратите внимание на следующее:

- Не используйте батарею при повреждении корпуса или подозрениях на повреждение батареи. Немедленно свяжитесь с региональной службой поддержки клиентов, поскольку это может привести к взрыву и/или несчастному случаю.

Явными признаками повреждения батареи являются, например, деформация (вздутие), оплавление пластикового корпуса, изменение цвета, запах, сильный нагрев.

- Не используйте батарею неправильно, поскольку это может привести к ее повреждению и связанным рискам возгорания и взрыва.
 - Не пытайтесь вскрыть или разобрать батарею.
 - Не допускайте короткого замыкания батареи.

Ни в коем случае не храните батарею в опасном месте в коробке или ящике, где может произойти короткое замыкание вследствие соприкосновения контактов батареи друг с другом или с другими проводящими ток материалами.

- Избегайте механических нагрузок (давления, деформации, ударов).

- Храните батарею сухой и чистой. Если батарея загрязнилась, высушите и очистите контакты, используя чистую, сухую ткань.

- Не используйте для очистки электропроводящие материалы.

- Если батарея протекает, не допускайте попадания жидкости на кожу или в глаза и не вдыхайте выделяющиеся пары. Если такое произошло, обратитесь за медицинской помощью.
- Не подвергайте изделия с батареями воздействию чрезмерного тепла (например, не оставляйте их под прямыми солнечными лучами, у огня или других источников тепла, таких как радиаторы или нагреватели).

ИНФОРМАЦИЯ О ЗАРЯДКЕ ЛИТИЙ-ИОННОЙ БАТАРЕИ

- Заряжайте батарею только с использованием зарядного устройства RBC, входящего в комплект поставки, и подходящего блока питания, соответствующего местным регулирующим нормам или одобренного FCC/CE/IC.
- Использование поврежденных кабелей/зарядных устройств или зарядка во влажных средах может привести к поражению электрическим током, воспалению, травме или повреждению оборудования или другой собственности.
- Оптимальная температура окружающей среды для зарядки батареи: от 15°C до 25°C . Допустимая температура для зарядки: от 0°C до 37°C . Не выполняйте зарядку при температуре, выходящей за эти пределы.
- Не оставляйте без присмотра заряжающуюся батарею.
- Не оставляйте батарею в зарядном устройстве дольше, чем это необходимо.
- Не накрывайте батарею во время зарядки.
- Обращайте особое внимание на любое необычное повышение температуры. Во время зарядки батарея может быть теплой, но не горячей.

ОБЩАЯ ИНФОРМАЦИЯ И ТРЕБОВАНИЯ К ХРАНЕНИЮ

- Срок службы батареи зависит от температуры окружающей среды.

- Ни в коем случае не храните батареи разряженными в течение длительного времени (много дней), поскольку это может привести к непоправимому повреждению. Перед хранением зарядите батарею до 60 - 80%. Если батарея хранится при комнатной температуре, ее необходимо подзарядить через 6 месяцев.
- Срок службы аккумуляторной батареи ограничен, и ее производительность снижается с продолжительностью использования. Мы рекомендуем не превышать срок службы в 5 лет.

НЕИСПРАВНЫЕ БАТАРЕИ

Если батарея неисправна или ее корпус деформирован, ни в коем случае не возвращайте устройство вместе с батареей.

Из соображений безопасности неисправные батареи следует сдавать в местные пункты приема опасных отходов. В этом случае извлеките неисправную батарею из устройства. Если извлечь батарею невозможно, обратитесь в нашу службу поддержки клиентов по адресу customerservice@swarovskioptik.com.

В случае повреждения IM 35.2 верните устройство без батареи.

Обратите внимание: на любую перевозку литий-ионных элементов (батарей) распространяется международное законодательство об опасных грузах (IATA, ADR и т.д.).

ТЕХНИЧЕСКИЕ ДАННЫЕ

Все технические характеристики вашего изделия приведены здесь: https://swarov.tk/tM35-2_technicaldata



ГАРАНТИЯ

Это изделие SWAROVSKI OPTIK является высококачественным инструментом, на который мы предоставляем международную гарантию изготовителя.

Дополнительную информацию об условиях гарантии можно получить по адресу:

https://swarov.tk/tM35_warranty



Все указанные спецификации являются типичными значениями.

Мы оставляем за собой право вносить изменения, касающиеся конструкции и поставки изделий. Мы не несем ответственности за ошибки печати.

Caution

Risk of fire, explosion or burns. Do not short circuit, crush, heat above 80 °C, incinerate or disassemble the battery. Follow manufacturer's instructions, charge only with charger: 800-325A or 800-563

Max. Charge Current 1A; Max charge Voltage 4.1V

注意

火災、爆発、火傷の危険があります。バッテリーをショートさせたり、押しつぶしたり、80℃以上に加熱したり、焼却したり、分解したりしないでください。メーカーの説明書に従い、付属の電源コード(800-325A or 800-563)を使用して充電してください。

充電電流 1A; 充電電圧 4.1V



Points de collecte sur www.quefairedemesdechets.fr
Privilégiez la réparation ou le don de votre appareil !